

2000, 3000, 5000

EHEIM compact⁺

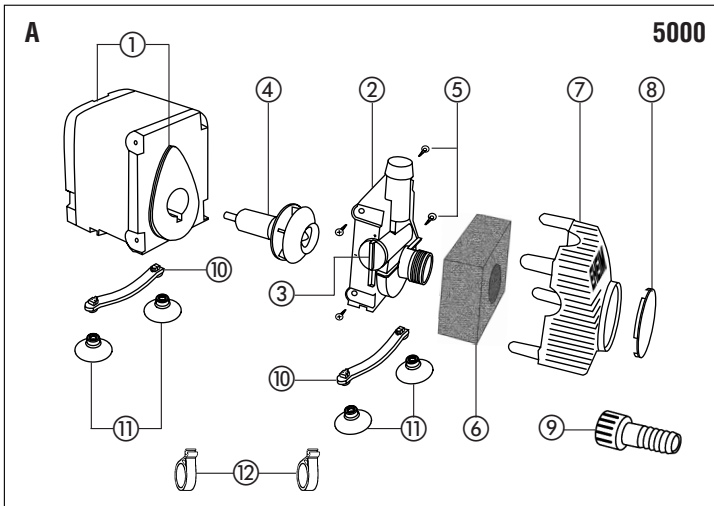

compact plus Pumpe	D
compact plus Pump	GB/USA
Pompe compact plus	F
compact plus pomp	NL
compact plus pump	S
compact plus pompe	N
compact plus pumppu	FIN
compact plus pompe	DK
Pompa compact plus	I
Bomba compact plus	E
Bomba compact plus	P
Αντλία compact plus	GR
Čerpadlo compact plus	CZ
compact plus pumpa	H
Pompa compact plus	PL
compact plus čerpadlo	SK
Črpalka compact plus	SLO
Насос compact plus	RUS
compact plus 型泵	CHIN

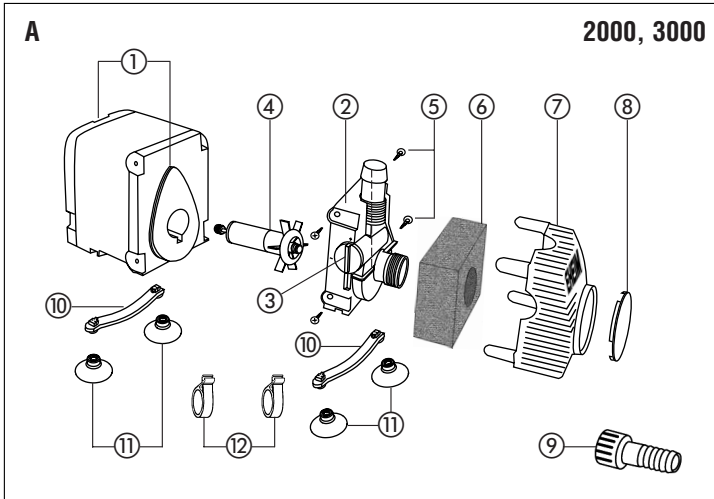

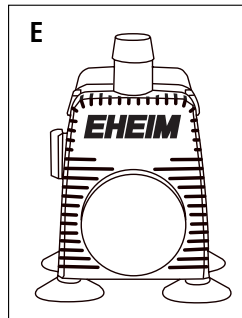
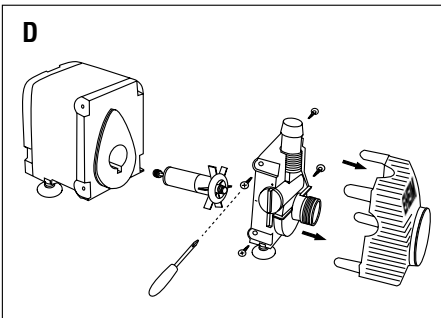
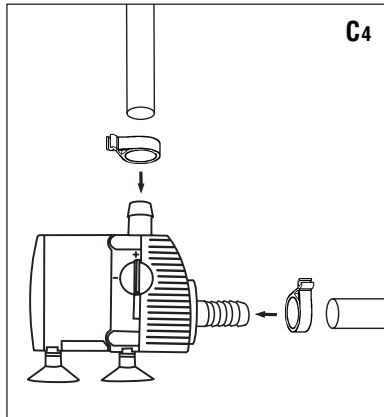
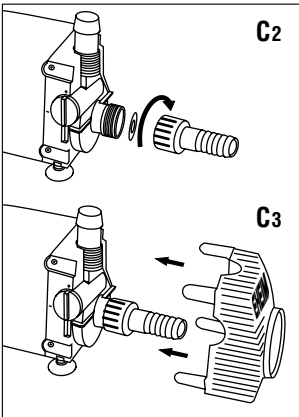
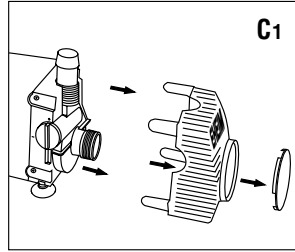
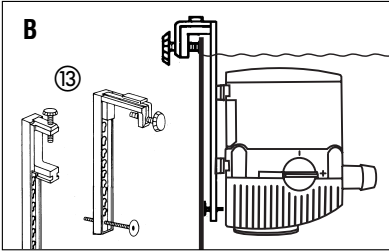













compact plus Pumpe 2000 (Art.-Nr. 1100210 - 1100490)
compact plus Pumpe 3000 (Art.-Nr. 1101210 - 1101490)
compact plus Pumpe 5000 (Art.-Nr. 1102210 - 1102490)

Ausführung: siehe Typenschild am Motorkörper

Vielen Dank

für den Kauf Ihrer neuen EHEIM Pumpe, die Ihnen optimale Leistung bei höchster Sicherheit und Zuverlässigkeit bietet.

Sicherheitshinweise

-  Nur zur Verwendung in Räumen.
-  Bei Wartungs- und Pflegearbeiten sind alle im Wasser befindlichen Elektrogeräte vom Netz zu trennen.
-  Die Netzanschlussleitung dieses Gerätes kann nicht ersetzt werden. Bei Beschädigung der Leitung darf das Gerät nicht mehr benützt werden. Pumpe niemals am Kabel tragen; Kabel nicht knicken.
-  Dieses Gerät ist nicht dafür bestimmt, durch Personen (einschließlich Kinder) mit eingeschränkten physischen, sensorischen oder geistigen Fähigkeiten oder mangels Erfahrung und/oder mangels Wissen benutzt zu werden, es sei denn, sie werden durch eine für Sicherheit zuständige Person beaufsichtigt oder erhalten von ihr Anweisungen, wie das Gerät zu benutzen ist. Kinder sollten beaufsichtigt werden, um sicherzustellen, dass sie nicht mit dem Gerät spielen.
-   Bei diesen Geräten können Magnetfelder elektronische oder mechanische Störungen oder Beschädigungen hervorrufen. Dies gilt auch für Herzschrittmacher. Die erforderlichen Sicherheitsabstände sind den Handbüchern dieser medizinischen Geräte zu entnehmen.
-  Bei Wartungsarbeiten besteht Quetschgefahr für die Finger durch hohe Magnetkräfte.
-  Gerät – oder Teile davon – nicht in der Spülmaschine reinigen. Nicht spülmaschinenbeständig!
-  Dieses Produkt nicht mit dem normalen Hausmüll entsorgen. Führen Sie es Ihrer örtlichen Entsorgungsstelle zu.
-    Das Produkt ist nach den jeweiligen nationalen Vorschriften und Richtlinien approbiert und entspricht den EU-Normen.

A Funktion

- ① Motorkörper mit Dichtungsring ② Pumpengehäuse ③ Leistungsregler ④ Typ 2000/3000: Pumpenrad, Achse mit Tüllen, (Typ 5000: Pumpenradeinheit) ⑤ 4 Schrauben
 ⑥ Grobfilter ⑦ Ansauggitter ⑧ Verschlussdeckel ⑨ Schlauchanschluss-Stutzen

saugseitig ⑩ 2 Befestigungsleisten für Sauger ⑪ 4 Sauger ⑫ 2 Schlauchschellen
⑬ Einhängevorrichtung mit Halterungen, Schraubklemmen und Anschlagsschrauben.

B Montage

Die beiden Befestigungsleisten auf der Unterseite des Motorkörpers montieren und Pumpe in die Halterungen ⑬ einhängen. Die Schraubklemmen der Halterungen sind in zwei Versionen steckbar. Mit den Anschlagsschrauben lässt sich die senkrechte Stellung der Pumpe exakt justieren.

Bei horizontaler Aufstellung der Pumpe (Zeichnung E) werden die 4 Sauger auf die Befestigungsleisten aufgesteckt. Pumpe am gewünschten Ort platzieren.

C Inbetriebnahme

Pumpe über den Netzstecker in Betrieb nehmen. Durch Drehen des Leistungsreglers von min. und max. kann die Durchflussmenge auf Wunsch eingestellt werden.

 Die Pumpe darf nicht trocken laufen. Temperaturbereich von +4°C bis max. +35°C. Der Motor ist gegen Überhitzung gesichert.

Die Pumpe kann sowohl innerhalb als auch außerhalb des Wassers eingesetzt werden. Sie ist nicht selbstansaugend und muss daher bei Betrieb außerhalb des Wassers unter dem Niveau des Wasserspiegels platziert sein. Der Wasserkreislauf muss vor Inbetriebnahme durch Ansaugen hergestellt werden. Bei Verwendung außerhalb des Wassers wird über den beiliegenden Anschluss-Stutzen mit einem Schlauch gearbeitet.

- C1** Dazu wird das Ansauggitter von der Pumpe abgenommen und der Verschlussdeckel von innen herausgedrückt.
- C2** Den Schlauchanschluss-Stutzen auf das Pumpengehäuse aufschrauben und auf korrekten Sitz der Dichtscheibe achten.
- C3** Das Ansauggitter wieder auf die Pumpe aufsetzen.
- C4** Den Schlauch auf die Schlauchanschlüsse aufschieben und mit den beiliegenden Schlauchschellen sichern.

D Pflege und Reinigung

Netzstecker ziehen. Das Ansauggitter von der Pumpe abnehmen. Die vier Schrauben öffnen und das Pumpengehäuse nach vorne abziehen.

Die komplette Pumpenradeinheit (bei Typ 5000) – bzw. Achse mit Tüllen (bei Typen 2000/3000) herausnehmen. Alle Pumpenteile gründlich auswaschen und mit dem EHEIM Bürsten-Set (Art.-Nr. 4009560) reinigen.

Den Dichtungsring am Motorkörper auf Verschmutzung und auf korrekten Sitz überprüfen. Bei Beschädigungen den Dichtungsring erneuern. Anschließend alle Teile in der entsprechenden Reihenfolge wieder zusammensetzen.











compact plus Pump 2000 (Art.-Nr. 1100210 - 1100490)
compact plus Pump 3000 (Art.-Nr. 1101210 - 1101490)
compact plus Pump 5000 (Art.-Nr. 1102210 - 1102490)

Model: see type plate on motor body

Thank you

for purchasing your new EHEIM pump that provides optimum performance with maximum safety and reliability.

Safety instructions

-  **Only for use in rooms.**
-  **All electrical equipment in the water must be disconnected from the mains during care and maintenance work.**
-  **The connecting line of this device can not be replaced. When the line is damaged, the device must no longer be used. Never carry the pump by the cable; do not bend the cable.**
-  **This equipment is not intended for use by persons (including children) with limited physical, sensory or mental abilities or for persons with no experience or knowledge unless they are supervised by a person responsible for safety or unless they have received from such a person instructions on how to use the equipment.**
Children should be supervised to ensure that they do not play with the equipment.
-  **Notice: These devices produce magnetic fields which might cause electronic and mechanical disturbances or damages. This also refers to pacemakers.**
Please consult the manuals of medical equipment for the required safety margins.
-  **Attention: Maintenance work presents the risk of crushing the fingers due to high magnetic forces.**
-  **Do not clean the unit – or parts of it – in the dishwasher. Not dishwasher resistant!**
-  **Do not dispose of this product as normal household waste. Take it to your local refuse collection site.**
-    **This product is qualified in accordance with the respective national regulations and guidelines and meets EC standards.**

A Function

① Motor body with sealing ring ② Pump housing ③ Output regulator ④ Model 2000/3000: pump wheel, axle with sleeves (Model 5000: pump wheel unit) ⑤ 4 screws ⑥ Coarse filter ⑦ Suction grid ⑧ Cover ⑨ Hose connection on the suction

side ⑩ 2 fastening strips for suction unit ⑪ 4 suction grips ⑫ 2 hose straps
⑬ Holder with brackets, screw clamps and stop screws.

B Installation

Attach the two fastening strips to the bottom of the motor body and hang the pump into the brackets ⑬. The screw clamps of the holders can be inserted in two versions. The stop screws allow the vertical position of the pump to be adjusted exactly.

When the pump is mounted horizontally (drawing E) the four suction grips are placed on the fastening strips. Place the pump on the desired position.

C Start-up

Plug the mains plug to start the pump. Turn the output regulator from min. to max. to adjust the flow quantity as required.

 The pump should not run dry. Temperature range from +4°C up to max. +35°C. The motor is protected from overheating.

The pump can be used in or out of water. The pump does not automatically take in water. Therefore, it must be placed below the level of the water surface if it is used out of water. Before start-up the water circulation must be set going by suction.

If the pump is used out of water, the pump is used with a hose fitted to the supplied connection pipe.

- C1** In this case remove the suction grid from the pump and press the cover out.
- C2** Screw the hose connection on to the pump housing and ensure that the sealing disk is positioned properly.
- C3** Fit the suction grid on to the pump again.
- C4** Fit the hose on to the hose connections and secure it with the hose straps included.

D Care and cleaning

Disconnect the pump from the mains supply. Remove the suction grid from the pump. Unscrew the four screws and remove the pump housing towards the front.

Remove the complete pump wheel unit (Model 5000) or axle with sleeves (Models 2000/3000). Thoroughly wash all the pump parts and clean them with the EHEIM brush set (order No. 4009560).

Inspect the sealing ring on the motor body for signs of dirt and for correct position. Renew the sealing ring if it is damaged.

Finally, reassemble all the parts in the reverse sequence.

VERY IMPORTANT SAFETY INSTRUCTIONS

READ AND FOLLOW ALL SAFETY INSTRUCTIONS.

- Check that the voltage shown on the label of the unit corresponds to the voltage of the mains supply.
- Disconnect all electrical appliances from the mains before placing hands in the water.
- The line cord of this unit cannot be replaced or repaired. Should the line cord become damaged the appliance must be discarded.
- Close supervision is necessary when any appliance is used by or near children.
- To avoid injury, do not contact moving parts.
- Always unplug an appliance from an outlet when not in use, before putting or taking off parts, and before cleaning. Never yank cord to pull plug from outlet. Grasp the plug and pull to disconnect.
- Do not use an appliance for other than intended use. The use of attachments not recommended or sold by the appliance manufacturer may cause an unsafe condition.
- Read and observe all the important notices on the appliance and its cord.
- Care should be taken to arrange the cord so that it will not be tripped over or pulled.
- **DANGER.** To avoid possible electric shock, special care should be taken since water is employed in the use of aquarium equipment. For each of the following situations, do not attempt repairs yourself; discard the appliance.
 - If the appliance shows any sign of abnormal water leakage, immediately unplug it from the power source.
 - Do not operate any appliance if it has a damaged cord or plug, or if it is malfunctioning or if it is dropped or damaged in any manner.
 - To avoid the possibility of the appliance plug or receptacle getting wet, position aquarium stand and tank to one side of a wall mounted receptacle to prevent water from dripping onto the receptacle or plug.

A “drip loop”, shown in the figure below, should be arranged by the user for each cord connecting the aquarium appliance to a receptacle.

The “drip loop” is that part of the cord below the level of the receptacle, to prevent water travelling along the cord and coming in contact with the receptacle.

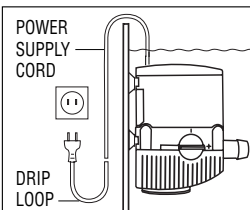

- If the plug or receptacle does get wet, **DON'T** unplug the cord, disconnect the fuse or circuit breaker that supplies power to the appliance. Then unplug and examine for presence of water in the receptacle.

KEEP THESE INSTRUCTIONS FOR FUTURE REFERENCE.

PRÉCAUTIONS D'EMPLOI

LISEZ ET SUIVEZ SOIGNEUSEMENT CES PRÉCAUTIONS D'EMPLOI.

- Vérifier que la tension de votre circuit corresponde bien au voltage indiqué sur l'étiquette.
- A n'utiliser qu'avec un disjoncteur différentiel.
- Débrancher toutes les installations électriques avant de mettre vos mains dans l'eau.
- Le câble de cet appareil ne peut être ni réparé ni remplacé. En cas de dommage il faut remplacer l'unité complète.
- Prêter une attention particulière dans le cas où l'appareil est utilisé par/ou en présence d'enfants.
- Pour éviter les lésions ne pas toucher les parties en marche.
- Débrancher toujours l'appareil avant ajouter ou enlever les composantes, avant l'entretien ou quand on ne l'utilise pas.
On recommande de ne pas tirer par le câble, mais par la fiche.
- Ne pas utiliser l'appareil pour des fonctions différentes de celles établies. L'emploi de composantes non recommandés par le producteur peut causer un manque de sécurité.
- Lire et respecter toutes les importantes instructions qui se trouvent sur l'appareil et son câble.
- Eviter torsions et tractions qui peuvent endommager le câble.
- **CAUTION:** pour éviter les décharges électriques faire particulièrement attention, étant donné qu'on travaille en présence d'eau.
Pour chacune des situations suivantes ne pas essayer de résoudre, mais écarter l'appareil:
 - Débrancher l'appareil tout de suite lorsqu'il présente des infiltrations d'eau.
 - Ne pas utiliser l'appareil si le câble ou la fiche sont endommagés, ou si l'appareil même ne fonctionne pas ou s'il est tombé et endommagé à n'importe quelle façon.
L'utilisateur devra obtenir un "drip loop" comme montré dans la figure qui suit, pour tous les câbles branchés à une prise de courant.
Le "drip loop" c'est la partie du câble au-dessous de la prise de courant qui ne permet pas à l'eau d'arriver à la prise.
- Lorsque la fiche ou la prise de courant sont mouillées, **NE PAS** débrancher le câble, mais le fusible ou le coupe-circuit qui alimente l'appareil. Seulement après cela débrancher et vérifier qu'il n'y ait pas des infiltrations d'eau.









**CONSERVEZ CES INSTRUCTIONS AFIN DE POUVOIR VOUS
Y REPORTER ULTIÈREMENT.**

Pompe compact plus 2000 (Art.-Nr. 1100210 - 1100490)
Pompe compact plus 3000 (Art.-Nr. 1101210 - 1101490)
Pompe compact plus 5000 (Art.-Nr. 1102210 - 1102490)
 Modèle: voir indication de type sur le corps moteur

Merci

pour l'achat de la nouvelle pompe EHEIM qui vous offre une fonctionnalité optimale à un niveau élevé de sécurité et de fiabilité.

Consignes de sécurité

-  **Usage intérieur exclusivement.**
-  **Avant d'effectuer des travaux d'entretien ou de maintenance, déconnectez du réseau tous les appareils installés dans l'eau.**
-  **Le câble réseau de l'appareil ne peut pas être remplacé. L'usage de l'appareil est interdit lorsque le câble est endommagé. Ne jamais porter la pompe avec le câble; ne pas plier le câble.**
-  **Cet appareil n'est pas destiné à être utilisé par des personnes (enfants y compris) aux capacités physiques, sensorielles ou intellectuelles limitées ou dépourvues d'expérience ou de connaissance, à moins qu'elles ne se trouvent sous la surveillance d'une personne responsable de la sécurité ou obéissent à ses recommandations sur la manière d'utiliser l'appareil. Veuillez surveiller les enfants afin de pouvoir être certain qu'ils ne jouent pas avec l'appareil.**
-  **20 cm**  **Remarque: avec ces appareils, des champs magnétiques peuvent provoquer des troubles ou des détériorations électroniques et mécaniques. Ceci est également valable pour les stimulateurs cardiaques. Les distances nécessaires de sécurité doivent être relevées dans les manuels de ces appareils médicaux.**
-  **Attention: en cas de travaux de maintenance, risque de coincement en raison de forces magnétiques élevées.**
-  **Ne nettoyez pas cet appareil – ou les pièces qui le composent – au lave-vaisselle. Ne résiste pas au lave-vaisselle.**
-  **Ne pas jeter le présent produit à la poubelle. Ramenez-le à votre lieu de décharge locale.**



Le produit est autorisé à l'emploi conformément aux réglementations et directives nationales respectivement en vigueur. Il respecte les normes adoptées par l'Union européenne.

A Fonction

① Corps moteur équipé d'un joint ② Boîtier ③ Régulateur de puissance ④ Modèle 2000/3000: roue, axe et coussinets (Modèle 5000: rotor) ⑤ 4 Vis ⑥ Filtre gros-

sier ⑦ Grille d'aspiration ⑧ Couvercle de fermeture ⑨ Raccord pour tuyau ⑩ 2 Bagues de fixation pour ventouses ⑪ 4 Ventouses ⑫ 2 Colliers ⑬ Support d'accrochage avec vis de blocage et vis de positionnement.

B Montage

Monter les deux baguettes de fixation dans le bas du corps moteur et accrocher la pompe dans le support de la figure ⑬. Les vis de blocage peuvent être disposées en deux positions. Vous pouvez ajuster la position verticale de la pompe à l'aide de la vis de positionnement.

Si vous désirez positionner la pompe à l'horizontale (figure E), montez les 4 ventouses sur les baguettes de fixation. Placer la pompe à l'endroit désiré.

C Mise en service

Brancher la pompe. En tournant le régulateur de puissance du min. au max., le débit sera ajusté à votre souhait.

 La pompe ne doit jamais marcher à sec. À utiliser entre +4°C et +35°C max. Le moteur est protégé contre la surchauffe.

La pompe peut être utilisée aussi bien dans l'eau qu'à l'extérieur de l'eau. Elle n'est pas auto-aspirante et doit, par conséquent, en cas d'utilisation hors de l'eau être placée au-dessous du niveau de l'eau. L'amorçage de la circulation de l'eau se fait en aspirant, avant d'avoir mis l'appareil en marche. Lors d'une utilisation en dehors de l'eau, servez-vous de l'embout de raccordement de tuyau fourni.

- C1** La grille d'aspiration sera retirée et le couvercle de fermeture poussé de l'intérieur.
- C2** Visser l'embout de raccordement du tuyau sur le boîtier de la pompe et faire attention à ce que la courroie d'étanchéité soit correctement mise en place.
- C3** Remettre le couvercle d'aspiration sur la pompe.
- C4** Poussez le tuyau sur l'embout de raccordement et fixez-le à l'aide des colliers ci-inclus.

D Entretien et nettoyage

Débrancher l'appareil. Retirer la grille d'aspiration. Enlever les quatre vis et pousser le boîtier de la pompe en avant.

Sortir le rotor (modèle 5000) ou l'axe et les coussinets (modèle 2000/3000). Rincer soigneusement toutes les pièces et nettoyez-les avec le kit de brosses EHEIM (réf. 4009560).

Vérifier le bon emplacement et la propreté du joint installé sur le corps moteur. En cas d'endommagement, remplacez-le. Enfin, replacer toutes les pièces dans leur ordre respectif.

compact plus pomp 2000 (Art.-Nr. 1100210 - 1100490)

compact plus pomp 3000 (Art.-Nr. 1101210 - 1101490)













compact plus pomp 5000 (Art.-Nr. 1102210 - 1102490)

Uitvoering: Zie typeplaatje op het pomphuis

Hartelijk bedankt

voor de aankoop van uw nieuwe EHEIM pomp, die u een optimaal vermogen bij maximale veiligheid en betrouwbaarheid biedt.

Veiligheidsaanwijzingen

-  **Alleen binnenshuis te gebruiken.**
-  **Voordat U met Uw handen in het aquariumwater komt moeten alle stekkers van de zich in het water bevindende elektrische apparaten uit het stopcontact gehaald worden.**
-  **De aansluitkabel van het apparaat kan niet vervangen worden. Bij beschadiging van de kabel mag het apparaat niet meer gebruikt worden. Pomp nooit aan de kabel dragen; kabel niet knikken.**
-  **Dit toestel is niet voorzien voor gebruik door personen (kinderen inbegrepen) met beperkt fysiek, sensorisch of geestelijk vermogen of met gebrekkige ervaring of kennis behalve indien een voor de veiligheid bevoegde persoon op hen toezicht houdt of hen instructies heeft gegeven met betrekking tot de bediening van het toestel. Op kinderen moet toezicht worden gehouden om te garanderen dat ze niet met het toestel spelen.**
-  **20 cm**  **Waarschuwing: Bij deze apparaten kunnen magnetische velden elektronische en mechanische storingen of beschadigingen veroorzaken. Dit geldt ook voor pacemakers. De vereiste veiligheidsafstand zijn in de handboeken van deze medische apparaten te vinden.**
-  **Let op: Door de grote kracht van de magneten kunnen bij het onderhoud kneuzingen veroorzaakt worden.**
-  **Het apparaat – of delen daarvan – niet reinigen in de vaatwasmachine. Niet vaatwasmachinebestendig!**
-  **Dit product niet in het normale huisvuil gooien. Breng het naar uw lokaal afvalverwerkingspunt.**
-    **Dit product is volgens de verschillende nationale voorschriften en richtlijnen erkend en komt overeen met de EU-normen.**

A Functie

① Motorlichaam met afdichtingsring ② Pomphuis ③ Krachtregelaar ④ Type 2000/3000: pompwiel, as met hof (type 5000: pompwieleenheid) ⑤ 4 Schroeven ⑥ Grove filter ⑦ Aanzuigrooster ⑧ Afsluitdeksel ⑨ Slangaansluitingmof aan de zuigzijde

⑩ 2 Bevestigingslijsten voor zuiger ⑪ 4 Zuiger ⑫ 2 Slangbeugels ⑬ Ophanginrichting met houders, klemmschroeven en aanslagschroeven.

B Montage

Beide bevestigingslijsten op de onderzijde van het motorlichaam monteren en de pomp in de houders ⑬ ophangen. De klemmschroeven van de houders zijn in twee versies steekbaar. Met de aanslagschroeven kan de verticale positie van de pomp exact worden gepositioneerd.

Bij horizontale opstelling van de pomp (tekening E) worden de 4 zuigers op de bevestigingslijsten gestoken. De pomp op de gewenste plaats anbrengen.

C Inbedrijfstelling

De pomp via de netstekker in bedrijf stellen. Doordat de krachtregelaar naar min. of max. wordt gedraaid, kan het debiet desgewenst worden ingesteld.

 De pomp mag niet drooglopen. Temperatuurbereik van +4°C tot max. +35°C. De motor is tegen oververhitting beveiligd.

De pomp kan zowel binnen als ook buiten het water worden ingezet. Zij is niet zelfaanzuigend en moet daarom bij bedrijf buiten het water onder het niveau van de waterspiegel zijn geplaatst. Het watercirculatie moet vóór de inbedrijfstelling door het aanzuigen tot stand worden gebracht. Bij gebruik buiten het water wordt via de ingesloten aansluitmof met een slang gewerkt.

- C1** Daartoe wordt het aanzuigrooster van de pomp genomen en het afsluitdeksel van binnen naar buiten gedrukt.
- C2** De slangaansluitmof op het pomphuis schroeven en op de correcte zitting van de afdichtingsschijf letten.
- C3** Het aanzuigrooster opnieuw op de pomp plaatsen.
- C4** De slang op de slangaansluitingen schuiven en met de ingesloten slangbeugels borgen.

D Onderhoud en reiniging

De netstekker uittrekken. Het aanzuigrooster van de pomp afnemen. De vier schroeven openen en het pomphuis naar voren aftrekken.

De complete pompwieleenheid (bij type 5000) resp. de as met moffen (bij types 2000/3000) wegnemen. Alle pompdelen grondig uitwassen en met de EHEIM borstelset (bestelnr. 4009560) reinigen.

De afdichtingsring aan het motorlichaam op vervuiling en correcte zitting controleren. Bij beschadigingen de afdichtingsring vervangen. Vervolgens alle delen in de overeenkomstige volgorde opnieuw samenzetten.













compact plus pump 2000 (Art.-Nr. 1100210 - 1100490)
compact plus pump 3000 (Art.-Nr. 1101210 - 1101490)
compact plus pump 5000 (Art.-Nr. 1102210 - 1102490)

Utförande: Se typskylten på pumphuset

Hjärtligt tack

för att du har köpt en ny EHEIM pump, som erbjuder dig optimala prestanda vid högsta säkerhet och tillförlitlighet.

Säkerhetsanvisningar

-  **Får endast användas inomhus.**
-  **Skilj strömförsörjningen från nätet till elutrustingen som ligger i vattnet innan du utför underhåll eller skötsel.**
-  **Nätkabeln till denna utrustning kan inte bytas ut. Om kabeln har skadats får du inte längre använda utrustningen.**
Bär aldrig pumpen i kabeln. Vik inte kabeln.
-  **Denna apparat är inte avsedd att användas av personer (inklusive barn) med begränsad fysisk, sensorisk eller mental förmåga eller som saknar erfarenhet och/eller kunskaper, om inte vederbörande står under uppsikt av en person som ansvarar för säkerheten eller erhåller anvisningar från denna person om hur apparaten ska användas.**
Barn ska övervakas för att säkerställa att de inte leker med apparaten.
-  **20 cm**  **Obs! Vid dessa pumpar kan magnetfält framkalla elektroniska eller mekaniska störningar eller skador. Detta gäller även för pacemakers.**
Erforderliga säkerhetsavstånd anges i handböckerna till de medicinska utrustningarna.
-  **Varning! Risk för klämskador vid underhåll pga. höga magnetiska krafter.**
-  **Rengör inte apparaten – eller delar därav – i diskmaskinen. Ej diskmaskinsäker!**
-  **Denna produkt ska inte kastas bort i de normala hushållssoporna. Lämna in den till det lokala återvinningsstället.**
-    **Produkten har godkänts enligt gällande nationella föreskrifter och direktiv och uppfyller tillämpbara EU-direktiv.**

A Funktion

① Motorhus med tätningring ② Pumphus ③ Effektregulator ④ Typ 2000/3000: pumphjul, axel med bussningar (typ 5000: pumphjulsenhet) ⑤ Skruvar (4 st.) ⑥ Grovfilter ⑦ Sugsil ⑧ Lock ⑨ Slangtos, sugsida ⑩ Fastsättningslist för sugkopp (2 st.)

① Sugkopp (4 st.) ② Slangklämmor (2 st.) ③ Upphångningsanordning med hållare, skruvklämmor och justerskruvar.

B Montering

Montera de båda fastsättningslisterna på motorhusets undersida och häng upp pumpen i hållarna ③. Hållarnas skruvklämmor kan stickas in på två sätt. Med justerskruvarna kan pumpens lodräta läge justeras in exakt.

Vid horisontell uppställning av pumpen (ritning E) skjuts de 4 sugkopparna upp på fastsättningslisterna. Placera pumpen på önskat ställe.

C Idrifttagning

Ta pumpen i drift genom att ansluta stickproppen. Genom att vrida effektregulatorn från min. till max. kan flödet ställas in enligt önskemål.

 Pumpen får inte torrköras. Temperaturområde mellan +4°C till max. +35°C. Motorn är skyddad mot överhettning.

Pumpen kan användas både i och utanför vattnet. Den är inte självsugande och måste därför placeras under vattnets nivå om den monteras utanför vattnet. Vattenkretsen måste säkras före idrifttagningen genom att pumpen sugs full.

När den används utanför vattnet ansluts en slang till bifogad anslutningsstos.

- C1** I detta fall avlägsnas sugsilen från pumpen varefter locket trycks bort inifrån.
- C2** Skruva fast slangstosen på pumphuset och se till att tätningsbrickan är korrekt placerad.
- C3** Montera tillbaka sugsilen på pumpen.
- C4** Skut upp slangarna på slangstosarna och säkra dem med bifogade slangklämmor.

D Underhåll och rengöring

Dra ut stickproppen. Ta bort sugsilen från pumpen. Lossa de fyra skruvarna och dra av pumphuset framåt.

Dra ut den kompletta pumphulsenheten (vid typ 5000) – resp. axel med bussningar (vid typerna 2000/3000).

Tvätta av alle pumpdelar grundligt och rengör dem med EHEIM borstsats (best-nr. 4009560).

Undersök om att tätningsringen på motorhuset är smutsig och kontrollera att den är korrekt monterad. Byt ut den om den är skadad.

Sätt därefter ihop alla delar i rätt ordningsföljd.

compact plus pumpe 2000 (Art.-Nr. 1100210 - 1100490)

compact plus pumpe 3000 (Art.-Nr. 1101210 - 1101490)

compact plus pumpe 5000 (Art.-Nr. 1102210 - 1102490)

Utførelse: Se typeskilt på motorblokken

Takk

for innkjøpet av din nye EHEIM-pumpe. Den gir optimal ytelse ved maksimal sikkerhet og pålitelighet.

Sikkerhetsinstrukser



Kun til innendørs bruk.



Ved vedlikeholdsarbeider og pleie må alle de elektroapparatene som befinner seg i vannet skilles fra nettet.



Forbindelsesledningen til dette apparatet kan ikke erstattes. Dersom ledningen blir skadet, må apparatet ikke brukes lengre. Bruk aldri kabelen til å bære pumpen med; kabelen skal heller ikke bøyes.



Dette apparatet er ikke egnet for bruk av personer (inklusive barn) med nedsatte fysiske, sensoriske eller mentale evner eller med manglende erfaring og/eller manglende kunnskaper, med mindre disse personene er under oppsikt av en annen person som er ansvarlig for deres sikkerhet eller har fått anvisninger fra en slik person om hvordan apparatet skal brukes.

Barn skal holdes under oppsikt for å unngå at de leker med apparatet.



20 cm  **Merk: Ved disse apparatene kan magnetfelt forårsake elektroniske og mekaniske forstyrrelser eller skader. Dette gjelder også for pacemakers. De nødvendige sikkerhetsavstandene står oppført i håndbøkene som tilhører disse medisinske apparatene.**



OBS! Ved vedlikeholdsarbeider er det fare for å skade seg pga. sterke magnetkrefter.



Apparatet – inkludert dets enkeltdeler – må ikke vaskes i oppvaskmaskin. Utstyret tåler ikke maskinvask!



Produktet må ikke kastes som vanlig husholdningsavfall. Det skal leveres til ditt lokale deponi.



Produktet er prøvet ifølge de respektive nasjonale forskrifter og er i samsvar med EU-normene.

A Funksjon

① Motorblokk med tetningsring ② Pumpehus ③ Effektregulator ④ Type 2000/3000: Pumpehjul, aksel med løp (type 5000: pumpehjulenhets) ⑤ Skruer (4 x) ⑥ Grovfilter

⑦ Sugegitter ⑧ Deksel ⑨ Slangetilkoblingsstuss på sugesiden ⑩ Festelister for suger (2 x) ⑪ Suger (4 x) ⑫ Slangeklemmer (2 x) ⑬ Opphengingsanordning med holdere, skruklemmer og stillskruer.

B Montering

Monter de to festelistene på undersiden av motorblokken og heng pumpen i holderne ⑬. Skruklemmene til holderne kan monteres på to måter. Med stillskruene kan pumpen justeres nøyaktig i lodrett posisjon.

Hvis pumpen skal stilles opp vannrett (illustrasjon E), settes de fire sugerne på festelistene. Plasser pumpen på ønsket sted.

C Idriftsetting

Sett pumpen i drift via nettstøpslet. Du stiller inn gjennomstrømningsmengden fra min. til maks. ved hjelp av effektregulatoren.

 Pumpen må ikke gå tørr. Temperaturområde +4°C til maks. +35°C. Motoren er sikret mot overoppheting

Pumpen kan tas i bruk både i og utenfor vann. Den er ikke selvsugende. Ved bruk utenfor vann må den derfor plasseres under vannstandshøydenivået. Før idriftsetting må vannkretsløpet opprettes ved suging.

Ved bruk utenfor vann fungerer den med vedlagte tilkoblingsstuss og en slange.

- C1** Ta sugegitteret av pumpen og trykk dekslet ut innenfra.
- C2** Skru slangetilkoblingsstussen på pumpehuset. Kontroller at tetningsskiven sitter slik den skal.
- C3** Sett sugegitteret på pumpen igjen.
- C4** Skyv slangen på slangetilkoblingene og sikre den med vedlagte slangeklemmer.

D Stell og rengjøring

Trekk ut nettstøpslet. Ta sugegitteret av pumpen. Skru ut de fire skruene og trekk pumpehuset fremover og av.

Trekk ut den komplette pumpehulenheten (ved type 5000) – eller akslet med løp (ved typer 2000/3000).

Skyll samtlige pumpedeler grundig og rengjør dem med EHEIM-børstesettet (best.-nr. 4009560).

Kontroller at tetningsringen på motorblokken ikke er tilsmusset og at den sitter slik den skal. Skift ut ringen hvis den viser tegn på skader.

Monter deretter alle delene igjen i logisk rekkefølge.

compact plus pumppu 2000 (Art.-Nr. 1100210 - 1100490)

compact plus pumppu 3000 (Art.-Nr. 1101210 - 1101490)

compact plus pumppu 5000 (Art.-Nr. 1102210 - 1102490)

Malli: katso moottorin rungossa oleva tyyppikilpi

Kiitos

että olet valinnut uuden EHEIM pumpun, joka tarjoaa käyttäjälleen parhaan mahdollisen käyttötehon yhdistettynä korkean tason turvallisuuteen ja luotettavuuteen.

Turvallisuusmääräykset



Soveltuu käytettäväksi vain sisätiloissa.



Huolto- ja hoitotoimien aikana on kaikki vedessä olevat sähkölaitteet irroitettava sähköverkosta.



Tämän laitteen verkkoliitäntäjohtoa ei voi vaihtaa uuteen. Jos johto vahingoittuu, ei laitetta saa enää käyttää.

Älä koskaan kannaa moottoria johdosta; älä taita johtoa.



Tätä laitetta ei ole tarkoitettu sellaisten henkilöiden (mukaanlukien lapset) käyttöön, joiden fyysiset, sensoriset tai henkiset kyvyt ovat puutteelliset johtuen kokemuksen ja/tai tiedon puutteesta, ellei turvallisuudesta vastuussa oleva henkilö valvo käyttöä tai ole antanut ohjeita miten laitetta käytetään asianmukaisesti. Valvo lasten käyttäytymistä ja varmista, että he eivät leiki laitteella.



20 cm Viite: Magneettikentät voivat aiheuttaa näissä laitteissa elektronisia tai mekaanisia häiriöitä tai vaurioita. Tämä koskee myös sydämen tahdistinta.

Tarpeelliset turvallisuusetäisyydet voidaan löytää näiden lääke tieteellisten laitteiden käsikirjoista.



Huomio: huollotöissä ruhjontavaara suurten magneettivoimien johdosta.



Älä puhdista laitetta – tai sen osia – astianpesukoneessa. Ei kestä pesua astianpesukoneessa!



Tätä pumppua ei saa hävittää tavallisten kotitalousjätteiden joukossa. Toimita käytöstä poistettu laite asianmukaiseen jätteenkeruupisteeseen.



Tuote on hyväksytty kunkin maan kansallisten määräysten ja ohjesääntöjen mukaan ja se vastaa EU-standardien määräyksiä.

A Laitteen osat

① Moottorin runko ja tiivistysrenkas ② Pumppukotelo ③ Tehonsäädin ④ Tyyppi 2000/3000: pumpun pyörä, akseli ja putket (tyyppi 5000: pumppupyöräyksikkö) ⑤

Ruuvit (4 x) ④ Karkeasuodatin ⑦ Imuverkko ⑧ Lukituskansi ⑨ Letkunliitäntäistukat imupuolella ⑩ Imurin kiinnityslistat (2 x) ⑪ Imuri (4 x) ⑫ Letkunjintet (2 x) ⑬ Ripustusvarustus ja kiinnittimet, ruuvipuristimet ja vasteruuvit.

B Asennus

Asenna molemmat kiinnityslistat moottorin rungon alisivulla ja ripusta pumppu kiinnittimiin ⑬.

Kiinnittimien ruuvipuristimet voidaan kiinnittää kahdella tavalla.

Pumppu voidaan hienosäätää täsmälleen pystysuoraan asentoon vasteruuveilla.

Jos pumppu asennetaan vaakasuoraan (piirros E), 4 imuria työnnetään kiinnityslistoihin. Sijoita pumppu haluamaasi paikkaan.

C Käyttöönotto

Työnnä pistoke pistorasiaan pumpun käynnistämistä varten. Kiertämällä tehonsäädintä aseesta min. asentoon max. voidaan säätää haluttu läpivirtausmäärä.

 Pumppu ei saa käydä kuivana. Lämpötila-alue +4°C:sta – enint. +35°C:een. Moottori on suojattu ylikuumentumiselta.

Pumppua voidaan käyttää sekä vedessä että veden ulkopuolella. Se ei ime itsestään, minkä vuoksi se on veden ulkopuolella käytettäessä sijoitettava vedenpinnantason alapuolelle.

Veden kiertokulku muodostetaan imuroimalla ennen käyttöönottoa.

Veden ulkopuolella litettä käytetään oikeisen liitäntäistukan kautta letkulla.

C1 Tätä varten irrotetaan imuverkko pumpusta ja lukituskansi painetaan sisältä ulos.

C2 Ruuvaa letkuliitäntäistukka pumppukoteloon ja tarkista tiivistyslevyn oikea asento.

C3 Aseta imuverkko takaisin pumppuun.

C4 Työnnä letku letkuliitäntöihin ja varmista oikeilla letkupinteillä.

D Hoito ja puhdistus

Vedä verkkopistoke. Irrota imuverkko pumpusta. Avaa neljä ruuvia ja vedä pumppukotelo irti etusuuntaan.

Irrota pumpun pyöräyksikkö (tyyppi 5000) – tai akseli ja putket (tyypit 2000/3000).

Pese pumpun kaikki osat huolellisesti ja puhdista EHEIM harjoilla (tuotenro 4009560).

Tarkista moottorin rungon tiivistysrenkaan puhtaus ja oikea asento. Jos se on epäkunnossa, vaihda tilalle uusi.

Kokoa kaikki osat sen jälkeen päinvastaisessa järjestyksessä.













compact plus pumpe 2000 (Art.-Nr. 1100210 - 1100490)
compact plus pumpe 3000 (Art.-Nr. 1101210 - 1101490)
compact plus pumpe 5000 (Art.-Nr. 1102210 - 1102490)

Udførelse: Se typeskiltet på pumpehuset

Mange tak

for købet af Deres nye EHEIM-pumpe, som giver Dem optimal effekt samtidig med højeste sikkerhed og pålidelighed.

Sikkerhedsanvisninger

-  **Må kun anvendes indendørs.**
-  **Ved eftersyn og vedligeholdelsesarbejde skal alle elektriske apparater, der er placeret under vand, afbrydes fra nettet.**
-  **Tilslutningledningen på dette apparat kan ikke udskiftes. Hvis ledningen bliver beskadiget, må apparatet ikke anvendes længere. Bær aldrig pumpen i ledningen; undgå at lave knæk på ledningen.**
-  **Apparatet er ikke beregnet til at blive anvendt af personer (herunder også børn) med indskrænkede fysiske, sensoriske eller åndelige evner eller som ikke råder over den tilsvarende erfaring og/eller viden, hvis ikke der føres tilsyn af en person, som er ansvarlig for sikkerheden og som giver de tilsvarende instruktioner om, hvordan apparatet skal benyttes. Der skal føres tilsyn med børn for at sikre, at de ikke leger med apparatet.**
-  **20 cm**  **Bemærk! Disse pumper frembringer magnetfilter, der kan forårsage elektroniske og mekaniske fejl eller skader. Dette gælder også for pacemakere. De nødvendige sikkerhedsafstande fremgår af dokumentationen til disse medicinske apparater.**
-  **Advarsel: Ved vedligeholdelsesarbejde er der fare for klemning på grund af de magnetiske kræfter.**
-  **Apparatet – eller dele af det – må ikke renses i opvaskemaskinen. Tåler ikke vask i opvaskemaskine!**
-  **Dette produkt må ikke bortskaffes sammen med det normale husholdningsaffald. Aflever produktet hos det lokale genbrugscenter.**
-    **Produktet er godkendt efter gældende nationale forskrifter og direktiver og opfylder EU-normene.**

A Funktion

① Motorlegeme med tætningsring ② Pumpehus ③ effektregulator ④ Type 2000/3000: pumpehjul, akse med tude (Type 5000: pumpehjulenhed) ⑤ Skruer (4 x) ⑥ Grovfilter ⑦ Indsugningsgitter ⑧ Låg ⑨ Slangetilslutningsstuds sugeside ⑩ Mon-

tageskinne til suger (2 x) ⑩ Suger (4 x) ⑪ Slangespændebånd (2 x) ⑫ Ophængning med holdere, skruesklemmer og anslagskruer.

B Montering

De to montageskinner anbringes på motorlegemets underside og pumpen hænges ind i holderne ⑬. Holdernes skruesklemmer kan anbringes på to forskellige måder. Med anslagskruerne kan pumpens lodrette stilling justeres præcist.

Ved vandret opstilling af pumpen (tegning E) sættes de 4 sugere på montageskinne.

Anbring pumpen på det ønskede sted.

C Ibrugtagning

Pumpen sættes i drift ved at sætte stikket i stikkontakten. Gennemstrømningsmængden indstilles efter behov ved at dreje effektregulatoren fra min. til max.

 Pumpen må ikke løbe tørt. Temperaturområde fra +4°C til maks. +35°C. Motoren er beskyttet imod overopvarmning.

Pumpen kan bruges både i og udenfor vandet. Den er ikke selvindsugende og skal derfor ved drift udenfor vandet placeres under vandoverfladens niveau. Inden idriftsættelsen skal vandkredsløbet være oprettet gennem indsugning.

Ved brug udenfor vandet arbejdes ved hjælp af den vedlagte tilslutningsstuds med en slange.

- C1** Hertil tages indsugningsgitteret af fra pumpen og låget trykkes ud indefra.
- C2** Slangetilslutningsstudsene skrues på pumpehuset. Kontrollér, at tætningskiven sidder rigtigt.
- C3** Indsugningsgitteret anbringes igen på pumpen.
- C4** Slangen skubbes på slangetilslutningerne og sikres med de vedlagte slangespændebånd.

D Vedligehold og rengøring

Træk el-stikket ud. Tag pumpens indsugningsgitter af. Åbn de fire skruer og træk pumpehuset frem og helt af.

Hele pumpehjulenheden (ved type 5000) – hhv. akse med tude (ved typerne 2000/3000) tages ud. Alle pumpeledene vaskes grundigt og renses med EHEIM-børstesættet (best.-nr. 4009560).

Kontrollér tætningsringen på motorlegemet med hensyn til forureninger og korrekt placering. Tætningsringen skal udskiftes, når den er beskadiget.

Herefter samles alle delene igen i den tilsvarende rækkefølge.

Pompa compact plus 2000 (N° ord. 1100210 - 1100490)

Pompa compact plus 3000 (N° ord. 1101210 - 1101490)













Pompa compact plus 5000 (N° ord. 1102210 - 1102490)

Versione: vedere targhetta di identificazione sul corpo della pompa

Vi ringraziamo

per l'acquisto della Vostra nuova pompa EHEIM, che vi offrirà un rendimento ottimale accompagnato dalla massima sicurezza ed affidabilità.

Avvertenze di sicurezza

-  **Da utilizzare esclusivamente in ambienti chiusi.**
-  **Durante gli interventi di cura e manutenzione, si devono disinserire dalla rete tutti gli apparecchi elettrici immersi in acqua.**
-  **Non si deve sostituire la linea di allacciamento alla rete di questo apparecchio. In caso di danneggiamento della linea, l'apparecchio non potrà più essere utilizzato. Non portare mai la pompa tenendola per il cavo, non piegare il cavo.**
-  **Il presente apparecchio non è progettato per essere utilizzato da persone (bambini compresi) con ridotte capacità fisiche, sensoriali o psichiche o che non siano dotate della necessaria esperienza/conoscenza, a meno che non siano assistite e controllate da una persona addetta alla sicurezza o ricevano dalla stessa le istruzioni relative all'utilizzo dell'apparecchio. Tenere sempre sotto controllo i bambini, per assicurarsi che non giochino con l'apparecchio.**
-  **20 cm**  **Avvertenza: in questi apparecchi, i campi magnetici possono causare malfunzionamenti o avarie elettroniche e meccaniche. Questo vale anche per i pacemaker. Le distanze di sicurezza da rispettare sono indicate nei manuali d'uso di tali apparecchiature medicali.**
-  **Attenzione: durante gli interventi di manutenzione sussiste il rischio di schiacciamento originato da forze magnetiche elevate.**
-  **Non lavare il dispositivo – o componenti dello stesso – in lavastoviglie. Non resiste al lavaggio in lavastoviglie.**
-  **Non smaltire il prodotto assieme ai comuni rifiuti domestici. Consegnare il prodotto alla discarica locale autorizzata.**
-    **Il prodotto è omologato secondo le vigenti disposizioni e direttive nazionali ed è conforme alle norme EU.**

A Funzionamento

① Corpo motore con guarnizione O-ring ② Carter della pompa ③ Rubinetto regolatore della portata ④ Modello 2000/3000: asse con boccole e girante – modello 5000: blocco girante ⑤ 4 viti ⑥ Spugna filtro ⑦ Griglia di aspirazione ⑧ Coperchio di

chiusura ② Raccordo portatubo ⑩ Porta-ventose (2 x) ⑪ 4 ventose ⑫ 2 fascette stringitubo ⑬ Staffe di aggancio complete di supporti, morsetti e viti di regolazione.

B Montaggio

Inserire i porta-ventose sul lato inferiore del corpo motore e agganciare la pompa nelle staffe di aggancio ⑬. I morsetti possono essere montati in due direzioni secondo le specifiche necessità. Le viti di regolazione permettono di posizionare la pompa in modo perfettamente verticale.

Se si intende utilizzare la pompa in orizzontale (figura E), inserire le ventose sugli appositi porta-ventose. Posizionare la pompa nell'ubicazione prevista.

C Messa in funzione

La pompa viene messa in funzione collegando la spina alla rete di alimentazione elettrica. Regolare la portata secondo le necessità, ruotando il rubinetto regolatore tra le posizioni minimo e massimo.

 Non far funzionare la pompa a secco. Range di temperatura compreso tra +4°C e +35°C al massimo. Il motore è protetto contro i surriscaldamenti.

La pompa può essere utilizzata sia sommersa che fuori dall'acqua. La pompa non è autoadescante e per poter funzionare fuori dall'acqua deve essere posizionata al disotto del livello superficiale dell'acqua. Prima di collegare alla rete, bisognerà innescare la pompa aspirando dal tubo di mandata. Per l'utilizzo non sommerso della pompa, utilizzare il raccordo portatubo fornito nella confezione e tubo flessibile di diametro adeguato.

- C1** Smontare dalla pompa la griglia di aspirazione e rimuovere il coperchio di chiusura spingendolo dall'interno verso l'esterno.
- C2** Avvitare il raccordo portatubo al carter della pompa, facendo attenzione al corretto posizionamento della guarnizione di tenuta.
- C3** Rimontare, se lo si desidera, la griglia di aspirazione sulla pompa.
- C4** Collegare il tubo flessibile ai raccordi e bloccarlo utilizzando le fascette stringitubo fornite.

D Manutenzione e pulizia

Scollegare la spina dalla rete. Togliere la griglia di aspirazione dalla pompa. Svitare le quattro viti ed estrarre il carter della pompa.

Estrarre l'asse completo di boccole e girante (modello 2000/3000) o l'unità blocco girante (modello 5000). Sciagquare accuratamente tutti i componenti della pompa e pulirli con il kit spazzole EHEIM (N°. ord. 4009560).

Controllare che la guarnizione O-ring sia posizionata correttamente sul corpo motore e che non presenti depositi di sporcizia. Se la guarnizione dovesse presentarsi danneggiata o in qualche modo pizzicata, sostituirla con una nuova. Rimontare in fine i componenti in sequenza inversa.

Bomba compact plus 2000 (nº 1100210 - 1100490)

Bomba compact plus 3000 (nº 1101210 - 1101490)













Bomba compact plus 5000 (nº 1102210 - 1102490)

Ejecución: véase placa de modelo en el cuerpo del motor

Muchas gracias

por la compra de su nueva bomba EHEIM que le ofrece una potencia óptima con la máxima seguridad y fiabilidad.

Advertencias de seguridad

-  **Sólo para uso en interiores.**
-  **Antes de proceder a efectuar trabajos de limpieza, deben desconectarse de la red todos los aparatos eléctricos, que estén dentro del agua.**
-  **El cable de alimentación de este aparato no puede cambiarse. En caso de que dicho cable resulte dañado, ya no se debe utilizar el aparato. No transporte nunca la bomba cogida por el cable; no doble el cable.**
-  **Este aparato no está pensado para las personas (incluidos los niños) que tengan mermas sus capacidades físicas, sensoriales o mentales ni debe ser utilizado por personas que carezcan de la experiencia y/o los conocimientos necesarios, a no ser que estas personas sean supervisadas por un responsable de seguridad o recibieron las instrucciones necesarias para utilizar el aparato. Vigile a los niños para evitar que jueguen con este aparato.**
-  **20 cm**  **Nota:** En estos aparatos, los campos magnéticos pueden causar fallos o daños electrónicos y mecánicos. Lo antedicho también rige para marcapasos. Las distancias necesarias de seguridad deben consultarse en los manuales de dichos aparatos médicos.
-  **Atención:** Peligro de aplastamiento en trabajos de mantenimiento por altas fuerzas magnéticas.
-  **No limpiar el aparato ni sus componentes en un lavavajillas. ¡No es resistente al lavavajillas!**
-  **No tire este producto a la basura doméstica normal. Llévelo a su punto local de eliminación de residuos.**
-    **El producto está aprobado según las precripciones y directrices nacionales de cada país y cumple las normas de la UE.**

A Funcionamiento

① Cuerpo de motor con junta anular ② Cuerpo de bomba ③ Regulador de potencia de la bomba ④ Modelo 2000/3000: rueda de bomba, eje con manguitos (modelo 5000: unidad de rueda de bomba) ⑤ 4 tornillos ⑥ Filtro grueso ⑦ Rejilla de aspiración

Ⓑ Tapa de cierre Ⓒ Recor de empalme para tubo flexible, lado de aspiración Ⓓ 2 listones de fijación para ventosas Ⓔ 4 ventosas Ⓕ 2 abrazaderas de tubo flexible Ⓖ Dispositivo de enganche con soportes, pinzas roscadas y tornillos de tope.

B Montaje

Monte los dos listones de fijación en la parte inferior del cuerpo de motor y enganche la bomba en los soportes Ⓒ. Las pinzas roscadas de los soportes se pueden insertar en dos versiones. La posición vertical de la bomba se puede ajustar exactamente con los tornillos de tope.

En caso de colocación horizontal de la bomba (dibujo E), las 4 ventosas se encajan en los listones de fijación. Coloque la bomba en el lugar deseado.

C Puesta en marcha

Ponga la bomba en marcha enchufando el cable de alimentación. Gire el regulador de potencia de "min." a "max." para ajustar el caudal deseado.

 La bomba no debe funcionar en seco. Margen de temperaturas entre +4°C y máx. +35°. El motor está protegido contra sobrecalentamiento.

La bomba se puede utilizar tanto en el agua como fuera de él. La bomba no es auto-aspirante, por lo que debe estar colocada por debajo del nivel de agua cuando se utiliza fuera del agua. Permita la circulación de agua aspirando antes de la puesta en marcha. Al utilizar la bomba fuera del agua se trabaja con un tubo flexible por medio del racor de empalme adjunto.

- C1** Para ello se retira la rejilla de aspiración de la bomba y se saca a presión la tapa de cierre desde el interior.
- C2** Enrosque el racor de empalme del tubo flexible en el cuerpo de bomba y preste atención al correcto asiento de la arandela de junta.
- C3** Vuelva a colocar la rejilla de aspiración en la bomba.
- C4** Encaje el tubo flexible en los empalmes correspondientes y fíjelo con sus abrazaderas.

D Cuidado y limpieza

Desenchufe el cable de alimentación. Quita la rejilla de aspiración de la bomba. Abra los cuatro tornillos y retire el cuerpo de bomba hacia delante.

Saque toda la unidad de rueda de bomba (en el modelo 5000) o el eje con manguitos (en los modelos 2000/3000). Enjague a fondo todos los componentes de la bomba y límpielos con el kit de cepillos EHEIM (nº. 4009560).

Compruebe la junta anular en el cuerpo de bomba en cuanto a suciedad y colocación correcta. Cambie la junta anular si está dañada. Finalmente vuelva a ensamblar todas las piezas en el orden que corresponda.

Bomba compact plus 2000 (nº 1100210 - 1100490)

Bomba compact plus 3000 (nº 1101210 - 1101490)















Bomba compact plus 5000 (nº 1102210 - 1102490)

Modelo: Ver a placa de características no corpo do motor

Muito obrigado

pela compra da sua nova bomba EHEIM que lhe oferece performance ideal com máxima segurança e confiança.

Instruções de segurança

-  Para utilização dentro de casa.
-  Para qualquer tarefa de limpeza ou manutenção, desligue todos os aparelhos eléctricos que estão submersos ou em contacto com a água.
-  O cabo de ligação deste aparelho não pode ser substituído. Se danificado deixe de utilizar o aparelho. Não transporte a bomba suspensa pelo cabo; não dobre o cabo.
-  Este aparelho não foi concebido para ser utilizado por pessoas (inclusive crianças) com capacidades físicas, sensoriais ou intelectuais limitadas ou sem experiência e/ou conhecimentos correspondentes, a não ser que sejam acompanhadas por uma pessoa responsável pela segurança ou que tenham recebido instruções desta sobre como utilizar o aparelho.
Há que vigiar as crianças para garantir que não brincam com este aparelho.
-   20 cm |  Nestes aparelhos os campos magnéticos podem provocar avarias ou danos no sistema electrónico e mecânico. Isto também se aplica aos portadores de Pacemakers. As distâncias de segurança exigidas podem ser consultadas nos manuais destes aparelhos medicinais.
-  Durante os trabalhos de manutenção existe perigo de esmagamento dos dedos devido à grandes forças magnéticas.
-  Não pôr o aparelho – ou partes do aparelho – na máquina de lavar louça. Não lavável na máquina!
-  Não eliminar este produto com o lixo doméstico normal. Entregá-lo no posto de recolha de lixo especial da sua área.
-     Este produto foi homologado conforme as respectivas leis e regulamentos nacionais e atende as exigências das normas da U.E.

A Componentes

① Corpo do motor com anel de vedação ② Corpo da bomba ③ Regulador de potência ④ Modelo 2000/3000: roda da bomba, eixo com buchas (modelo 5000: unidade de roda da bomba) ⑤ Parafusos (4) ⑥ Filtro grosso ⑦ Grelha de aspiração ⑧ Tampa

de fecho ⑨ Bocal de conexão da mangueira do lado de aspiração ⑩ Réguas de fixação para aspiradores (2) ⑪ Aspiradores (4) ⑫ Braçadeiras para mangueiras (2) ⑬ Dispositivo de suspensão com suportes, bornes roscados e parafusos limitadores.

B Montagem

Montar ambas as réguas de fixação na parte de baixo do corpo do motor e pendurar a bomba nos suportes ⑬. Os bornes roscados dos suportes apresentam duas variantes de encaixe. Os parafusos limitadores permitem ajustar com precisão a posição vertical da bomba.

No caso de instalação horizontal da bomba (desenho E) os 4 aspiradores são encaixados nas réguas de fixação. Colocar a bomba no local desejado.

C Colocação em funcionamento

Pôr a bomba em funcionamento por meio da ficha de ligação à rede. Rodando-se o regulador de potência entre mín. e máx. pode ajustar-se o débito conforme se quiser.

 A bomba não deve trabalhar a seco. Margem de temperatura de +4°C a, no máx. +35°. O motor está protegido contra sobreaquecimento.

A bomba pode ser utilizada tanto dentro como fora de água. Ela não é autoaspirante, pelo que, no caso de funcionamento fora de água, tem que ser colocada abaixo do nível da água. Antes da colocação em funcionamento da bomba é preciso estabelecer o circuito de água aspirando. No caso de utilização fora de água, a bomba trabalha com uma mangueira através do bocal de conexão fornecido.

- C1** Para isso, tirar a grelha de aspiração da bomba e carregar na tampa de fecho de dentro para fora.
- C2** Aprafusar o bocal de conexão da mangueira ao corpo da bomba e tomar cuidado para o disco de vedação assentar correctamente.
- C3** Voltar a pôr a grelha de aspiração na bomba.
- C4** Empurrar a mangueira em direcção às respectivas conexões e fixá-la com as braçadeiras fornecidas.

D Conservação e limpeza

Tirar a ficha de ligação à rede da tomada. Tirar a grelha de aspiração da bomba. Desapertar os quatro parafusos e tirar o corpo da bomba pela frente.

Tirar a unidade de roda da bomba completa (no caso do modelo 5000) – ou o eixo com buchas (no caso dos modelos 2000/3000). Exaguar cuidadosamente todas as peças da bomba e limpá-las com o kit de esovas EHEIM (nº. 4009560).













Controlar o anel de vedação no corpo do motor para detectar eventual sujidade e verificar se está bem assente. Detectando quaisquer danos substituir o anel de vedação. Em seguida, voltar a montar todas as peças na respectiva sequência.

Αντλία compact plus 2000 (κωδικός 1100210 - 1100490)
Αντλία compact plus 3000 (κωδικός 1101210 - 1101490)
Αντλία compact plus 5000 (κωδικός 1102210 - 1102490)
 Εκτέλεση: βλέπτε πινακίδα τύπου στο σώμα του κινητήρα

Σας υχαριστούμ πολύ

για την αγορά της νέας σας αντλίας EHEIM, η οποία σας προσφέρει ιδανική απόδοση ο συνδυασμό μ ασφάλεια και αξιοπιστία.

Υποδείξεις ασφαλείας

-  **Να χρησιμοποιείται μόνο σε κλειστούς χώρους.**
-  **Κατά τις εργασίες συντήρησης και περιποίησης να βγάξετε από την πρίζα όλες τις συσκευές που βρίσκονται στο νερό.**
-  **Το καλώδιο αυτή της συσκευής δεν μπορεί να αντικατασταθεί. Σε περίπτωση βλάβης του καλωδίου δεν επιτρέπεται να χρησιμοποιηθεί η συσκευή. Μη σηκώνετε και μη μεταφέρετε ποτέ την αντλία από το καλώδιο. Μη τσακίζετε το καλώδιο.**
-  **Αυτή η συσκευή δν προβλέπεται για να χρησιμοποιείται από άτομα (συμπριλαμβανομένων παιδιών) μ περιορισμένω σωματικές, αισθητήριω ή διανοητικές ικανότητες ή μ έλλι"η πείρα ή/και έλλι"η γνώσων, κτός αν πιβλέπονται από αρμόδιο για την ασφάλιά τουω άτομο ή έλαβαν οδηγίω από το άτομο αυτό σχτικά μ τη χρήση της συσκευής. Τα παιδιά θα πρέπει να πιβλέπονται ώστ να διασφαλίζονται το γγονός ότι δν παίζουω μ τη συσκευή.**
-  **20 em**  **Μ' αυτές τις συσκευεω είναι δυνατό μαγνητικά πεδία να προκαλέσουω ηλεκτρονικές ή μηχανικές δυσλειτουργίω ή ζημίω. Αυτό ισχύει επίσης για καρδιακούω βηματοδότεω. Τιω απαιτούμενεω αποστάσειω ασφαλείαω τιω βρίσκετε στα εγχειρίδια αυτών των ιατρικών συσκευών.**
-  **Σε περιπτώσειω εργασιών συντήρησης υπάρχει κίνδυνος σύνθλιψης των δαχτύλων εξαιτίας των μεγάλων μαγνητικών δυνάμεων.**
-  **Μην πλένετε τη συσκευή – ή εξαρτήματα αυτήω – σε πλυντήριο πιάτων. Ακατάλληλο για πλυντήριο πιάτων!**
-  **Αυτό το προϊόν δν πιτρέπεται να αποσύρται στα οικιακά απορριμματα. Η απόσυρή του πρέπει να γίνεται στα τοπικά σημία διάθσης ιδικών απορριμμάτων.**
-    **Το προϊόν έχει ελεγχθεί με βάση τις εκάστοτε εθνικές προδιαγραφές και τους κανονισμούς και ανταποκρίνεται στα πρότυπα της ΕΕ.**

A Λειτουργία

① Σώμα κινητήρα μ στανιοποιητικό δακτύλιο ② Πλαίσιο αντλίας ③ Ρυθμιστήω απόδοσης ④ Τύπω 2000/3000: Φτρωτή αντλίας, άξωνω μ σωλήνα κροής (Τύπω 5000: Μονάδα φτρωτήω αντλίας) ⑤ Κοχλίω (4 x) ⑥ Χονδρό φίλτρο ⑦ Σχάρα αναρρόφησης ⑧ Καπάκι ⑨ Στόμιο σύνδσης ύκαμπτου σωλήνα πλευρά αναρρόφησης

⑩ Ράβδοι στρέωσης για βντούζς (2 x) ⑪ Βντούζς (4 x) ⑫ Σφικκτήρς ύκαμπτου σωλήνα (2 x) ⑬ Διάταξη ανάρτησης μ στηρίγματα, συνδτήρς ύκαμπτου σωλήνα και τρματικούς κοχλίες.

B Συναρμολόγηση

Συναρμολογήστ τις δύο ράβδους στρέωσης στην κάτω πλευρά του σώματος του κινητήρα και αναρτήστ την αντλία στα στηρίγματα ⑬ Οι συνδτήρς ύκαμπτου σωλήνα των στηριγμάτων ίναι μβυσματώσιμοι σ δύο παραλλαγές. Μ τους τρματικούς κοχλίες ίναι φικτή η ακριβής υθυγράμμιση της αντλίας σ κατακόρυφη θέση.

Σ περίπτωση οριζόντιας τοποθέτησης της αντλίας (σχέδιο Ε) οι 4 βντούζς ισάγονται στις ράβδους στρέωσης. Τοποθήστ την αντλία στο πιθμητό σημίο.

C Θέση σ λειτουργία

Θέστ την αντλία σ λειτουργία μέσω του βύσματος δικτύου. Μ πιστροφή του ρυθμιστή απόδοσης μεταξύ των θέσων min. και max. ίναι φικτή η πιθυμητή ρύθμιση της ποσότητας διαρροής.

 Η αντλία δν πιτρέπται να λειτουργί σ κνήκατάσταση. Ορια θερμοκρασίας από +4° C έως μέγ. +35°C. Ο κινητήρας ίναι ασφαλισμένος έναντι υπερθέρμανσης.

Η αντλία μπόρι να χρησιμοποιηθί τόσο ντός όσο και κτός νρού. Η αντλία δν λειτουργί μ αυτοαναρρόφηση και συνπώς κατά τη λειτουργία κτός νρού πρέπι να τοποθεθί κάτω από το πίπδο της στάθμης του νρού. Η κυκλοφορία νρού πρέπι να δημιουργηθί πριν από τη θέση σ λειτουργία μέσω αναρρόφησης. Για τη χρήση κτός νρού η λειτουργία γίνεται μ ύκαμπτο σωλήνα μέσω του υπάρχοντος στομίου σύνδσης.

- C1** Προς το σκοπό αυτό αφαιρέστ τη σχάρα αναρρόφησης από την αντλία και πιέστ το καπάκι από μέσα για να ξέλθι.
- C2** Βιδώστ το στόμιο σύνδσης ύκαμπτου σωλήνα στο πλαίσιο της αντλίας και προσέχτ τη σωστή προσαρμογή του στανοποιητικού δίσκου.
- C3** Τοποθετήστ πάλι τη σχάρα αναρρόφησης στην αντλία.
- C4** Ωθήστ τον ύκαμπτο σωλήνα μέσα στις συνδέσεις για τον ύκαμπτο σωλήνα και ασφαλίστ μ τους συνημμένους σφικκτήρς ύκαμπτου σωλήνα.

D Συντήρηση και καθαρισμός

Βγάλτ το βύσμα από την ηλεκτρική πρίζα. Αφαιρέστ τη σχάρα αναρρόφησης από την αντλία. Ανοίετ τους τέσσορις κοχλίες και τραβήετ προς τα μπρός το πλαίσιο της αντλίας για να βγι. Βγάλτ τη συνολική μονάδα της αντλίας (στον τύπο 5000) - ή τον άξονα μ σωλήνης κροής (στους τύπους 2000/3000), οπλύντ καλά όλα τα ξαρτήματα της αντλίας και καθαρίστ τα μ το στ βουρτσών ΕΗΕΙΜ (κωδικός 4009560). Ελέγετ τον στανοποιητικό δακτύλιο στο σώμα του κινητήρα σχηκικά μ ακαθαοίς και σωστή προσαρμογή. Σ περίπτωση φθοράς αντικαταστήστ τον στανοποιητικό δακτύλιο. Κατόπιν πανασυναρμολογήστ όλα τα ξαρτήματα στην ανάλογη ακολουθία.

Čerpadlo compact plus 2000 (výr. č. 1100210 - 1100490)

Čerpadlo compact plus 3000 (výr. č. 1101210 - 1101490)

Čerpadlo compact plus 5000 (výr. č. 1102210 - 1102490)

Provedení: viz typový štítek na motoru

Děkujeme Vám,

že jste si zakoupili nové čerpadlo EHEIM, které Vám poskytne optimální výkon v kombinaci s maximální bezpečností a spolehlivostí.

Bežecnostní pokyny



Používat pouze v uzavřených prostorách.



Při provádění údržby a oprav je třeba všechny části elektrických přístrojů, které jsou v kontaktu s vodou, odpojit od sítě.



Přípojovací vedení tohoto přístroje nelze vyměnit. Při poškození vedení není možné přístroj dále používat. Čerpadlo nikdy nepřenášejte držením za kabel; kabel neohýbejte.



Tento přístroj není určen k tomu, aby jej používaly osoby (včetně dětí) s omezenými fyzickými, senzorickými či duševními schopnostmi anebo s nedostatečnými ušestnostmi a/nebo nedostatečnými vědomostmi. To je možné pouze za přímého dohledu osoby zodpovědné za bezpečnost anebo po instrukci takovouto osobou, jak přístroj používat. Dávejte pozor na děti, aby si s přístrojem nehrály.



20 cm | V důsledku magnetického pole z těchto přístrojů může docházet k elektro-nickým nebo mechanickým poruchám či poškození jiných přístrojů. To platí i pro kardiostimulátory. Potřebné vzdálenosti zjistíte z příruček k takovým lékařským přístrojům.



Při údržbě buďte pozorní – vysoké magnetické síly Vám mohou způsobit pohmoždění prstů.



Přístroj ani jeho části nemyjte v myčce. Ani přístroj ani jeho části nejsou odolné proti vířivům mytí v myčce.



Tento produkt nevyhazujte do normálního domovního odpadu. Odevzdejte jej do místní sběrný resp. do místa pro likvidaci odpadu.



Výrobek je schválen podle platných národních předpisů a směrnic a od-povídá normám EU.

A Funkce

① motor s kruhovým těsněním ② čerpadlo ③ regulátor výkonu ④ typ 2000/3000: kolečko čerpadla, osička s průchodkami (typ 5000: modul čerpadlového kolečka) ⑤ šrouby (4 x) ⑥ filtr na hrubé nečistoty ⑦ nasávací mřížka ⑧ víko ⑨ hrdlo pro napojení hadičky na straně sání ⑩ lišty na upevnění přísavek (2 x) ⑪ přísavky (4 x)

⑫ sponky na upevnění hadičky (2 x) ⑬ přípravek na zavěšení čerpadla s držáky, šroubovacími svorkami a dorazovými šrouby.

B Montáž

Na spodní stranu motoru přimontujte obě upevňovací lišty a do držáků ⑬ zavěste čerpadlo. Šroubovací svorky držáků je možno zasunout dvěma způsoby.

Dorazové šrouby umožňují vyrovnat čerpadlo tak, aby bylo přesně ve svislé poloze.

Jestliže budete čerpadlo instalovat vodorovně (nákras E), pak se na upevňovací lišty nasadí čtyři přísavky. Čerpadlo se instaluje na požadované místo.

C Uvedení do provozu

Čerpadlo zprovozníte zapojením síťové zástrčky do zásuvky. Otáčením výkonového regulátoru mezi min. a max. se nastaví požadovaný průtok.

 Čerpadlo nesmí běžet na sucho. Teplotní rozsah +4°C až max. +35°C. Motor je vybaven pojistkou proti přehřátí.

Čerpadlo je možno používat jak ve vodě, tak i mimo ni. Není vybaveno samočinným nasáváním, pokud jej tedy budete provozovat mimo akvárium, budete jej muset umístit pod hladinu vody. Před uvedením do provozu je nutno vytvořit koloběh vody, a to nasáním vody.

V případě použití mimo akvárium se pracuje s hadičkou, která se připojí k příslušnému vyústění.

C1 To se provede tak, že se z čerpadla odejme nasávací mřížka a víko zevnitř vytlačí ven.

C2 Na čerpadlo se našroubuje vyústění pro připojení hadičky. Přitom je potřeba dbát na správné uložení těsnící podložky.

C3 Na čerpadlo se znovu nasadí nasávací mřížka.

C4 Na přípojky se nasune hadička a zajistí přiloženými sponkami.

D Péče a čištění

Vytáhněte síťovou zástrčku ze zásuvky. Z čerpadla sejměte nasávací mřížku. Uvolněte čtyři šroubové spoje a čerpadlo vytáhněte směrem dopředu ven.

Vyjměte kompletní modul čerpadlového kolečka (v případě typu 5000) – resp. osičku s průchodkami (v případě typu 2000/3000). Všechny díly čerpadla důkladně vypláchněte a vyčistěte s pomocí sady kartáčů EHEIM výr. č. 4009560).

Zkontrolujte, zda není znečištěno kruhové těsnění motoru a zda je uloženo správně. V případě poškození kruhové těsnění vyměňte.













Poté všechny díly ve správném pořadí zase složte.

compact plus pumpa 2000 (Cikksz. 1100210 - 1100490)
compact plus pumpa 3000 (Cikksz. 1101210 - 1101490)
compact plus pumpa 5000 (Cikksz. 1102210 - 1102490)
 Kívitel: lásd a típustáblát a motor testen

Köszönjük

új EHEIM pumpája vásárlását, amely a legnagyobb biztonsággal és megbízhatósággal optimális teljesítményt nyújt.

Biztonsági előírások

-  Csak szobában lévő akváriumokhoz, kizárólag víz alatt üzemeltethető!
 -  A karbantartási munkálatok alatt az összes víz alatt működő elektromos berendezést le kell kaöcsolni a hálózatról (áramtalanítani kell).
 -  A készülék csatlakozó vezetékét nem szabad kicserélni! Ha a vezeték megsérül, a készüléket tilos tovább üzemeltetni! Soha ne mozgassa a szivattyút a kábel segítségével, illetve ne törje meg a kábelt!
 -  A készülék nem alkalmas korlátozott fizikai, érzékszervi vagy szellemi képességekkel rendelkező (ide értve a gyermekeket is), vagy kellő tapasztalattal és/vagy tudással nem rendelkező személyek által történő használatra, kivéve, ha ezeket a személyeket egy a biztonságukért felelős személy felügyeli, vagy tőle a készülék használatának mikéntjére vonatkozó utasításokat kapnak. A gyermekeket felügyelet alatt kell tartani, hogy a készülékkel ne játszhassanak.
 -   Az ilyen készülékekben ébredő mágneses tér üzemzavart okozhat, sőt megongálhatja a közelében üzemelő elektronikát vagy mechanikát. Ez a szivritmus-szabályozókra is vonatkozik. A gyógyászati segédeszközökhöz mellékelt kézikönyvek tartalmazzák a betartandó biztonsági távolságokra vonatkozó adatokat.
 -  Legyen óvatos, mert a karbantartás során a nagy mágneses erők következtében könnyen becsípheti az ujját.
 -  A készüléket – vagy annak részeit – nem szabad mosogatógépben tisztítani. A mosogatógép károkot okozhat benne!
 -  A termék szokványos háztartási hulladékkal együtt nem ártalmatlanítható. Ártalmatlaníttassa a helyi hulladékkezelővel.
-    A terméket a mindenkori nemzeti előírások és irányelvek szerint engedélyezték, és az Európai Unió szabványainak megfelel.

A Működés

① Motortest tömítógyűrűvel ② Szivattyúház ③ Teljesítményszabályozó ④ 2000/3000-es típus: Szivattyúkerék, tengely csomkokkal (5000-es típus: szivattyúkerékgység)

⑤ Csavarok (4 x) ⑥ Durva szűrő ⑦ Szívórács ⑧ Zárófedél ⑨ Szívóoldali tömlőcsatlakozócsonk ⑩ Tapadókorongok rögzítőkapcsai (2 x) ⑪ Tapadókorongok (4 x) ⑫ Tömlőbilincsek (2 x) ⑬ Függesztőszerkezet tartókkal, csavarszorítók és ütközőcsavarok.

B Összeszerelés

Szerelje fel a két rögzítőkapcsot a motortest alsó oldalára, és a pumpát függessze be a ⑬ tartókba. A tartók csavarszorítói két változatban dughatók össze.

Az ütközőcsavarokkal a pumpa függőleges helyzete pontosan beállítható.

A pumpa vízszintes felállításakor (E rajz) a 4 tapadókorongot illessze a rögzítőkapcsokra. Helyezze el a pumpát kívánság szerint.

C Üzembe helyezés

A pumpát a hálózati csatlakozó segítségével helyezze üzembe. A teljesítményszabályozó min. és max. forgatásával az átfolyási mennyiség kívánság szerint beállítható.

 A szivattyú szárazon futása nem megengedett. Hőmérséklettartomány +4°C-tól max. +35°C-ig. A motor túlmelegedés ellen.

A pumpa a vízben és azon kívül is üzemeltethető. Nem önfelszívó, ezért vizen kívüli üzem közben a víztűkőr szintje alatt kell elhelyezni. A vízkör folyamatoságát üzembe helyezés előtt felszívással kell biztosítani.

Vízen kívüli alkalmazás esetén a pumpa a mellékelt csatlakozócsonkkal, tömlő segítségével működik.

- C1** Ehhez vegye le a pumpáról a szívórácsot, és belülről nyomja ki a zárófedelet.
- C2** Csavarja fel a tömlőcsatlakozó csonkot a szivattyúházra, és közben ügyeljen a tömitőgyűrű helyes felfekvésére.
- C3** Szerelje fel ismét a szívórácsot a pumpára.
- C4** Tolja fel a tömlőt a tömlőcsatlakozókra, és biztosítsa a mellékelt tömlőbilincsekkel.

D Ápolás és tisztítás

Húzza ki a hálózati csatlakozódugót. Szerelje le a szívórácsot a pumpáról. Lazítsa ki a négy csavart, és előrefelé húzza le a szivattyúházat.

Vegye ki a komplett szivattyúkerék-egységet (5000-es típusnál) – ill. a tengelyt a csonkokkal (2000/3000-es típusnál). Alaposan mossa ki az összes szivattyúalkatrészt, és tisztítsa meg az EHEIM kefékészlettel (Cikksz. 4009560).

Ellenőrizze a motortestnél lévő tömitőgyűrű elpizkolódását és helyes felfekvését. Károsodás esetén cserélje ki a tömitőgyűrűt.













A megfelelő sorrendben szerelje ismét össze az összes alkatrészt.

Pompa compact plus 2000 (nr katalogowy 1100210 - 1100490)
Pompa compact plus 3000 (nr katalogowy 1101210 - 1101490)
Pompa compact plus 5000 (nr katalogowy 1102210 - 1102490)
 Wersja wykonania: patrz tabliczka znamionowa na korpusie silnika

Dziękujemy

za nabycie nowej pompy EHEIM, która zapewnia optymalną wydajność przy najwyższym bezpieczeństwie pracy i niezawadności.

Instrukcja bezpiecznego użytkowania

-  **Tylko do użytku w pomieszczeniach.**
-  **Wszystkie urządzenia elektryczne muszą być wyłączone z sieci elektrycznej podczas prac konserwacyjnych w akwarium.**
-  **Kabel zasilający urządzenie nie może być wymieniany. Gdy kabel zostanie uszkodzony urządzenie nie może być dalej eksploatowane. Nigdy nie przenoś urządzenia trzymając za kabel, nie zginaj go w czasie pracy urządzenia.**
-  **Urządzenie nie jest przewidziane do obsługi przez osoby (włącznie z dziećmi) o ograniczonych zdolnościach fizycznych i umysłowych, albo nie posiadających niezbędnego doświadczenia i/lub wiedzy - za wyjątkiem sytuacji, gdy będą one pod nadzorem osoby odpowiedzialnej za bezpieczeństwo lub zostaną odpowiednio przez nią poinstruowane w zakresie prawidłowej obsługi tego urządzenia. Dzieci wymagają nadzorowania, aby upewnić się, że nie bawią się tym urządzeniem.**
-  **20 cm**  **W filtrach tych pola magnetyczne mogą wywoływać zakłócenia elektroniczne lub mechaniczne albo powodować uszkodzenia. Dotyczy to również rozruszników serca. Wymagane odstępstwa bezpieczeństwa podane są w instrukcjach tych urządzeń medycznych.**
-  **Przy wykonywaniu prac związanych z konserwacją występuje niebezpieczeństwo przygniecenia palców przez duże siły magnetyczne.**
-  **Urządzenia lub jego elementów nie można myć w zmywarce. Nie przeznaczone do mycia w zmywarkach!**
-  **Nie wyrzucać tego produktu wraz ze zwykłymi śmieciami domowymi. Urządzenie oddać do lokalnej zbiornicy odpadów.**
-    **Wyrób jest dopuszczony do obrotu na podstawie zgodności z krajowymi przepisami i odpowiada wytycznym norm UE.**

A Funkcja

① Korpus silnika z pierścieniem uszczelniającym ② Obudowa pompy ③ Regulator wydajności ④ Typ 2000/3000: Wirnik pompy, oś z tulejkami (typ 5000: zespół wirnika pompy)

⑤ Śruby (4 x) ⑥ Filtr zgrubny ⑦ Kratka zasysacza ⑧ Pokrywa ⑨ Króciec podłączeniowy węża po stronie ssania ⑩ Listwy mocujące dla ssawki (2 x) ⑪ Ssawka (4 x) ⑫ Opaski zaciskowe (2 x) ⑬ Zawiesia z uchwytnymi, zaciski śrubowe i śruby oporowe.

B Montaż

Obie listwy mocujące zamontować na stronie dolnej korpusu silnika i zawiesić pompę w uchwytach ⑬. Zaciski śrubowe uchwytów można wtykać dwoma sposobami. Śrubami oporowymi można dokładnie wyregulować pionowe ustawienie pompy.

W przypadku poziomego ustawienia pompy (rysunek E) należy wetknąć 4 ssawki na listwy mocujące. Pompę ustawić w stosownym miejscu.

C Uruchomienie

Uruchomić pompę wkładając wtyczkę sieciową do gniazdka. Obracając regulator wydajności od min. do max. nastawić natężenie przepływu stosownie do potrzeb.

 Pompa nie może pracować na sucho. Zakres temperatury roboczej od +4°C do max. +35°C. Silnik jest zabezpieczony przed przegrzaniem.

Pompa jest przeznaczona do użytkowania w sposób zanurzony, a także w miejscach suchych. Pompa nie jest samozasysająca i dlatego przy użytkowaniu w miejscach suchych musi być umieszczona poniżej poziomu lustra wody. Przed uruchomieniem konieczne jest zassanie wody celem zamknięcia obiegu. W przypadku ustawienia w miejscu suchym konieczne jest przymocowanie węża za pomocą dostarczonego króćca podłączeniowego.

- C1** W tym celu zdjąć kratkę zasysacza z pompy i wycisnąć od środka pokrywę zaślepiającą.
- C2** Króciec podłączeniowy węża przykręcić do obudowy pompy, zwracając uwagę na prawidłowe osadzenie pierścienia uszczelniającego.
- C3** Kratkę zasysacza nałożyć znów na pompę.
- C4** Nasunąć węże na przyłącza i zabezpieczyć je dostarczonymi opaskami zaciskowymi do węży.

D Konserwacja i czyszczenie

Wyciągnąć wtyczkę sieciową. Kratkę zasysacza zdjąć z pompy. Odkręcić cztery śruby i obudowę pompy pociągnąć do przodu.

Wyciągnąć kompletny zespół wirnika pompy (w przypadku typu 5000) lub oś z tulejkami (w przypadku typów 2000/3000). Gruntownie wypłukać wszystkie elementy pompy i oczyścić za pomocą zestawu szczotek do czyszczenia EHEIM (nr katalogowy 4009560).

Pierścień uszczelniający na korpusie silnika skontrolować pod względem zanieczyszczenia i prawidłowego osadzenia. W razie stwierdzenia uszkodzenia wymienić go na nowy. Następnie złożyć wszystkie części w odpowiedniej kolejności.

compact plus čerpadlo 2000 (číslo výrobku 1100210 - 1100490)

compact plus čerpadlo 3000 (číslo výrobku 1101210 - 1101490)













compact plus čerpadlo 5000 (číslo výrobku 1102210 - 1102490)

Prevedenie: pozri typový štítok na telese čerpadla

Ďakujeme pekne

za kúpu Vášho nového EHEIM čerpadla, ktoré Vám ponúka optimálny výkon pri najväčšej možnej bezpečnosti a spoľahlivosti.

Bezpečnostné pokyny

-  **Výhradne k použitiu iba v miestnostiach.**
 -  **Pri údržbe a čistení sa musia všetky elektrické spotrebiče, ktoré sa nachádzajú vo vode, odpojiť od elektrickej siete.**
 -  **Prívodné vedenie tohoto spotrebiča s nedá nahradiť. Ak sa prívodné vedenie poškodí, potom sa prístroj nesmie používať. Nikdy nenoste čerpadlo za prívodný kábel nelámať.**
 -  **Tento elektrospotrebič sa nehodí k používaniu osobami (vrátane detí) s obmedzenými fyzickými, senzorickými, alebo duševnými schopnosťami, alebo osobami, ktorým chýbajú skúsenosti a/alebo znalosti, okrem toho prípadu, keď budú tieto kvôli bezpečnosti pod dohľadom zodpovednej osoby, alebo ňou boli poučené, ako sa má elektrospotrebič používať.**
Deti by mali používať elektrospotrebič pod dohľadom, aby sa zabezpečilo, že sa nebudú s elektrospotrebičom hrať.
 -  **20 cm**  **V dôsledku magnetického poľa z týchto prístrojov môže dochádzať k elektronickým alebo mechanickým poruchám či poškodeniu iných prístrojov. To platí aj pre kardiostimulátory. Potrebné vzdialenosti zistíte z príručiek k takým lekárskeym prístrojom.**
 -  **Pri údržbe buďte pozorní – vysoké magnetické sily Vám môžu spôsobiť pomliaždenie prstov.**
 -  **Prístroj – alebo jeho časti – nečistite v umývačke riadu. Nie je odolný voči umývačkam riadu.**
 -  **Tento výrobok sa nesmie odstrániť s normálnym domácim odpadom. Odovzdajte ho vo vašej miestnej zberni zvláštnych odpadov.**
-     **Výrobok bol schválený podľa platných národných predpisov a smerníc a zodpovedá normám EU.**

A Funkcia

① Teleso motora s tesniacim krúžkom ② Teleso čerpadla ③ Regulátor výkonu ④ Typ 2000/3000: lopatkové, čerpacie koleso s priechodkami (typ 5000: jednotka čerpaceho

kolesa) ⑤ Skrutky (4 x) ⑥ Hrubý filter ⑦ Mriežka nasávania ⑧ Veko uzáveru ⑨ Hrdlo prípojky hadice nasávacej strany ⑩ Upevňovacie lišty pre prísavky (2 x) ⑪ Prísavky (4 x) ⑫ Sponky na hadicu (2 x) ⑬ Prípravok k zaveseniu s držiakmi, skrutkovacími svorkami a nastavovacími skrutkami.

B Montáž

Zabudovať obe upevňovacie lišty na spodnú stranu telesa motoru a zavesiť čerpadlo do držiakov ⑬. Skrutkovacie svorky držiakov sa dajú zastrčiť v dvoch verziách.

S nastavovacími skrutkami sa dá presne nastaviť zvislá poloha čerpadla.

Pre vodorovnú polohu čerpadla (zobrazenie E) sa nasunú 4 prísavky na upevňovacie lišty. Umiestnite čerpadlo na želanom mieste.

C Spustenie do prevádzky

Spustite čerpadlo do prevádzky zastrčením sieťovej zástrčky. Natočením regulátora výkonu od min. po max. sa dá podľa želania nastaviť množstvo prietoku.

 Čerpadlo nesmie bežať na sucho. Teplotná oblasť od +4°C do max. +35°C. Motor je chránený proti prehriatiu.

Čerpadlo sa dá nasadiť ako vo vode, tak i mimo vody. Nenasáva samostatne a musí byť preto pre prevádzku mimo vody umiestnené pod hladinou vody.

Cirkulácia vody sa musí pred jeho spustením do prevádzky vytvoriť nasatím. Pri použití čerpadla mimo vody sa pracuje potom s priloženým hrdlom prípojky a hadicou.

- C1** K tomu sa odobere mriežka nasávania z čerpadla a veko uzáveru sa znútra vytlačí.
- C2** Naskrutkovať hrdlo prípojky hadice na teleso čerpadla a dbať na správne uloženie tesniaceho krúžku.
- C3** Znovu nasaď mriežku nasávania na čerpadlo.
- C4** Hadicu nasunúť na hadicové prípojky a zaistiť ju sponkami.

D Starostlivosť a čistenie

Vyťahnite zástrčku zo sieťovej zásuvky. Odoberte mriežku nasávania z čerpadla. Vyskrutkujte štyri skrutky a vyťahnite teleso čerpadla smerom dopredu.

Vyberte kompletnú čerpaciu jednotku (u typu 5000) – popr. os s lopatkami (u typov 2000/3000). Všetky diely čerpadla dôkladne umyť vodou a očistiť EHEIM sadou kief (číslo výrobku 4009560).

Skontrolovať tesniaci krúžok na telese motora na znečistenie a správne uloženie. Poškodený tesniaci krúžok vymeniť za nový.

Potom znovu poskladať všetky diely v opačnom poradí.

Črpalka compact plus 2000 (št. art. 1100210 - 1100490)

Črpalka compact plus 3000 (št. art. 1101210 - 1101490)

Črpalka compact plus 5000 (št. art. 1102210 - 1102490)

Izvedba: glej tipsko ploščico na trupu motorja

Najlepša hvala,

za nakup Vaše nove EHEIM črpalke, ki Vam nudi optimalno zmogljivost pri največji varnosti in zanesljivosti.

Varnostna navodila



Le za uporabo v prostorih.



V primeru vzdrževalnih del ali del, ki so povezani z nogo, je potrebno vse električne naprave, ki se nahajajo v vodi odklopiti iz električnega omrežja.



Priključnega voda na omrežje pri tej naopravi se ne da nadomestiti. V primeru poškodbe voda, naprave se smete več uporabljati.

Črpalke ne smete nositi na kablju; kabla ne pregibajte.



Ta naprava ni namenjena ljudem (vključno z otroci) z omejenimi fizičnimi, čutnimi ali duševnimi sposobnostmi, pomanjkljivimi izkušnjami in/ali pomanjkljivim znanjem. Uporabljate jo lahko samo v primeru, da vas nadzoruje oseba, odgovorna za varnost ali da vam ta oseba daje napotke, kako uporabljati to napravo.

Otrokom je igranje z napravo prepovedano.



20 cm |  Pri teh napravah magnetna polja lahko povzročijo elektronske ali mehanske motnje ali okvare. To velja tudi za srčne spodbujevalnike.

Potrebne varnostne razdalje so navedene v priročnikih teh medicinskih aparatov.



Pri vzdrževalnih delih zaradi visokih magnetnih sil obstaja nevarnost stiskanja prstov.



Naprave ali njenih delov ne čistite v pomivalnem stroju. Ni obstojno v pomivalnem stroju!



Ta proizvod ne zavrzite skupaj z običajnimi gospodinjstvi odpadki. Odnosite ga na lokalno zbirališče.



Proizvod je atestiran skladno z vsakokrat veljavnimi nacionalnimi predpisi in smernicami in ustreza normam ES.

A Funkcija

① Trup motorja s tesnilnim obročem ② Ohišje črpalke ③ Regulator moči ④ Tip 2000/3000: Kolo črpalke, os z nastavki (Tip 5000: enota črpalnega kolesa) ⑤ Vijaki (4 x) ⑥ Grobi filter ⑦ Sesalna mreža ⑧ Zaporni pokrov ⑨ Nastavek za priključitev gibke vse-

salne cevi ⑩ Pritrdilne letve za vsesalnik (2 x) ⑪ Vsesalnik (4 x) ⑫ Cevne objemke (2 x) ⑬ Priprava za obešanje z držali, vijake prižemke in pritrditveni vijaki.

B Montaža

Obe pritrditveni letvi montirajte na spondjo stran trupa motorja in obesite črpalko v držala ⑬. Vijake prižemke držal se lahko nataknejo v dveh verzijah.

S pritrditvenimi vijaki se lahko natančno nastavi vodoraven položaj črpalke.

Pri horizontalni postavitvi črpalke (risba E) se 4 vsesalniki nataknejo na pritrditvene letve.

Črpalko namestite na zeleno mesto.

C Zagon

Črpalko poženete preko omrežnega vtikača. Z vrtenjem regulatorja moči proti min. in max. se lahko po želji naravna količina pretoka.

⚠ Črpalka ne sme teči na suho. Temperaturno prodročje od +4°C do maks. +35°C. Motor je zavarovan proti prekomernemu segrevanju.

Črpalka se lahko namesti tako v vodi kot tudi izven vode. Nima učinka samodejnega vsesavanja in mora biti med obratovanjem nameščena izven vode in pod nivojem vodne gladine. Vodni krogotok se mora pred zagonom vzpostaviti z vsesavanjem.

Pri uporabi izven vode deluje črpalka s priloženim priključnim nastavkom z gibko cevjo.

- C1** V ta namen se vsesalna mreža sname s črpalke in zaporni pokrov se iztisne od znotraj navzven.
- C2** Nastavek za priključitev gibke cevi navijte na ohišje črpalke in pazite na pravilen položaj tesnilne plošče.
- C3** Vsesalno mrežo ponovno namestite na črpalko.
- C4** Cev potisnite na cevne priključke in zavarujte s priloženimi cevnimi objemkami.

D Nega in čiščenje

Izvlcite omrežni vtič. S črpalke snemite vsesalno mrežo. Odvijte štiri vijake in izvlcite ohišje črpalke naprej.

Izvlcite kompletno enoto kolesa črpalke (pri tipu 5000) – oz. os z nastavkom (pri tipih 2000/3000).

Vse dele črpalke temeljito izperite in očistite z EHEIM kompletom ščetk (št. art. 4009560).

Tesnilni obroč na trupu motorja kontrolirajte glede umazanije in pravilnega položaja. Če je tesnilni obroč poškodovan, ga zamenjajte.

Zatem vse dele ponovno sestavite v ustreznem zaporedju.

Насос compact plus (Арт.-№ 1100210 - 1100490)

Насос compact plus (Арт.-№ 1101210 - 1101490)













Насос compact plus (Арт.-№ 1102210 - 1102490)

Исполнение: см. фирменную табличку на корпусе мотора.

Благодарим Вас

за покупку нового насоса EHEIM, который дает Вам оптимальную производительность при максимальной безопасности и надежности.

Указания по технике безопасности

-  Насос предназначен для эксплуатации только внутри помещения.
 -  При работах по техобслуживанию и уходу, все электроприборы, находящиеся в воде, необходимо отсоединить от сети.
 -  Шнур питания насоса не подлежит замене. При его повреждении пользоваться насосом **ЗАПРЕЩЕНО!** Не использовать электрокабель для транспортировки насоса. Не допускать перегиба электрокабеля.
 -  Данный насос не предназначен для пользования лицами (включая детей) с ограниченными психическими, сенсорными или умственными способностями, или с отсутствием опыта и/или отсутствием знаний, за исключением случая, когда за ними наблюдает ответственное за безопасность лицо, или получившими от него указания, как использовать этот насос. Дети должны быть под наблюдением, чтобы не допустить возможности для детей играть насосом.
 -   20 cm | Магнитные поля этих устройств могут привести к электронным или механическим помехам или повреждениям. Это касается в т.ч. кардиостимуляторов. Соответствующие безопасные дистанции указаны в руководствах к этим медицинским приборам.
 -  При проведении технического обслуживания существует опасность придавливания пальцев из-за высоких магнитных усилий.
 -  Не мыть устройство (или части его) в моечной машине. Не устройство к мойке в посудомоечных машинах!
 -  Данное изделие не выбрасывать с обычным домашним мусором. Сдайте изделие в местный пункт сбора и утилизации.
-    Продукт апробирован соответственно соответствующим национальным и соответствует нормам ЕС.

A Функция

- ① Корпус мотора с уплотнительным кольцом ② Корпус насоса ③ Регулятор мощности ④ Тип 2000/3000: крыльчатка, ось с втулками (тип 5000: узел

крыльчатки насоса) ⑤ Болты (4 шт.) ⑥ Фильтр грубой очистки ⑦ Всасывающая сетка ⑧ Крышка ⑨ Патрубок подсоединения шланга, со стороны всасывания ⑩ Планки крепления присоски (2 шт.) ⑪ Присоска (4 шт.) ⑫ Хомуты для шланга (2 шт.) ⑬ Подвеска с креплениями, винтовыми зажимами и упорными винтами.

В Монтаж

Монтировать обе планки крепления на нижней стороне корпуса мотора и подвесить насос в креплении ⑬ Винтовые зажимы креплений вставляются двух вариантов. При помощи упорных винтов можно точно юстировать вертикальное положение насоса. При горизонтальной установке насоса (рисунок Е) на планку крепления насаживаются 4 присоски. Затем насос устанавливается в необходимом месте.

С Пуск в эксплуатацию

Насос вводится в эксплуатацию при помощи штекерного разъема подключения к сети питания. Вращением регулятора мощности от мин. до макс. можно установить необходимый расход.

 Насос не должен работать всухую. Диапазон температур от +4°C до макс. +35°C. Мотор защищен от перегрева.

Насос можно использовать как в воде, так и не в воде. Он не является самовсасывающим и поэтому при работе не в воде должен устанавливаться ниже уровня воды. Циркуляция воды должна быть обеспечена за счет всасывания до ввода в эксплуатацию. При использовании не в воде работать со шлангом через входящий в объем поставки подсоединительный патрубок.

- С1** Для этого снять с насоса всасывающую сетку и выдавить крышку изнутри.
- С2** Патрубок подсоединительного шланга привинтить к корпусу насоса, соблюдая при этом правильную посадку уплотнительной шайбы.
- С3** Всасывающую сетку снова насадить на насос.
- С4** Насос надвинуть на подсоединение для насоса и закрепить входящими в объем поставки скобами.

D Уход и очистка

Вынуть штекер для подсоединения к сети. Снять всасывающую сетку с насоса. Вывинтить четыре винта и снять корпус насоса вперед.

Вынуть узел крыльчатки в комплекте (для типа 5000) - или вал с втулками (для типов 2000/3000). Все части основательно промыть и почистить при помощи комплекта щеток ENEIM (Арт.-№ 4009560).

Проверить уплотнительное кольцо на корпусе мотора на загрязнение и правильную посадку. При повреждении уплотнительное кольцо заменить. В заключение все части снова собрать в соответствующей последовательности.

compact plus 型泵 (產品號 1100210 - 1100490)

compact plus 型泵 (產品號 1101210 - 1101490)

compact plus 型泵 (產品號 1102210 - 1102490)

型式：參見電機機身上的銘牌

衷心感謝

您購買了新的 EHEIM 泵，它能够給您提供最佳的功率，最高的安全性和可靠性。

安全提示



祇能用於室內的水族箱中。



您必須確認所有的用電設備都已關閉，才能接觸水族箱中的



主插頭不能更換，如果電纜損壞，便無法再使用本設備，請與您的專銷商或伊罕售後服務處聯繫。



本設備不得讓體能或感官功能受限或有智障的人（包括兒童）或缺乏經驗以及/或者知識的人來使用，除非有安全主管人員在旁監督或在他的指導下使用。應看管好孩子，以確保他們不將設備當作玩具玩耍。



20 cm 磁場會使本設備受到電子或機械式干擾或受到損壞。心臟起搏器也如此。必須遵守的安全間距請參見該醫療設備的使用手冊。



進行維護工作時，高磁力會把手指擠傷。



請勿將器具或是其中零件放入洗碗機內清洗。不宜用洗碗機洗滌！



將本產品報廢時，不得把它當作家庭垃圾處理。請將它送交當地的專門收集和處理站。



本設備根據各國的相關條例和準則得到認可，同時符合歐盟標準。

A 功能

① 帶密封圈的電機機身 ② 泵外殼 ③ 功率調節鈕 ④ 2000/3000 型：泵葉輪，帶管接頭的軸（5000 型：泵葉輪單元）⑤ 螺釘（4 個）⑥ 粗顆粒過

濾器 ⑦ 抽吸柵條 ⑧ 封蓋 ⑨ 抽吸側軟管接頭 ⑩ 吸盤的固定條 (2 個)
⑪ 吸盤 (4 個) ⑫ 軟管夾 (2 個) ⑬ 帶支架的懸掛裝置, 螺釘夾和制動螺釘。

B 裝配

將兩根固定條裝到電機機身的下部, 將泵掛入支架 ⑬ 中, 支架的螺釘夾的插入方式有兩種。可以用制動螺釘來精確地調整泵的垂直位置。

將泵水平安放時 (圖 E), 應將四個吸盤插到固定條上, 並將泵置于所希望的位置。

C 投入使用

將泵的插頭插入電源插座中, 將泵投入運行。通過在最小和最大之間旋轉功率調節鈕可以按照需要來調節流量。

- ⚠
- 不得讓泵幹運行。
 - 溫度範圍在 $+4^{\circ}\text{C}$ 至最高 $+35^{\circ}\text{C}$ 之間。
 - 電機上有過熱保護功能。

不僅可以在水中, 也可以在水外運行泵。它不採用自動抽吸方式, 因此在水外運行時應將它安置在水平面下。必須在將它投入運行前利用抽吸功能建立起水循環。在水外運行時, 泵通過隨附的管接頭和軟管來工作。

- C1** 為此, 應從泵上取下抽吸柵條, 從內部將封蓋頂出去。
- C2** 將軟管接頭擰到泵的外殼上, 注意密封墊片應安置到位。
- C3** 將抽吸柵條重新置于泵上。
- C4** 將軟管推到軟管接頭上, 用隨附的軟管夾夾緊。

D 護理和清潔

拔出電源插頭。從泵上取下抽吸柵條。打開四個螺釘, 將泵外殼朝前拔出。

取出整個泵葉輪單元 (針對 5000 型) - 或取出帶管接頭的軸 (針對 2000 / 3000 型)。徹底衝洗泵的所有零部件, 用 EHEIM 刷子套件加以清潔 (產品號: 4009560)。

檢查電機機身上的密封圈是否被污染, 且安置是否到位。若發現密封圈損壞應立即加以更換。

接着重新按照相應的順序組裝所有部件。

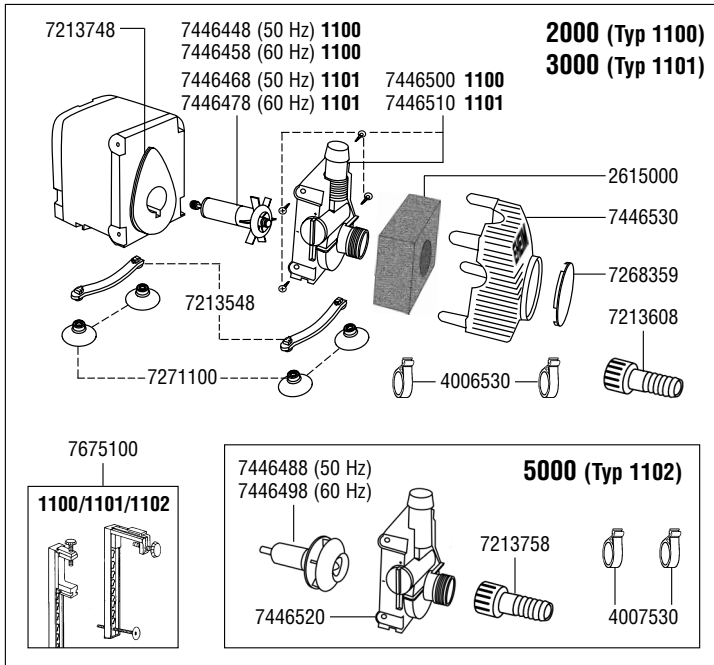

EHEIM compact ⁺	2000	3000	5000
	Typ 1100	Typ 1101	Typ 1102
Pumpenleistung Pump output Débit de la pompe	1000 - 2000 l/h 220 - 440 Imp. GPH 264 - 528 US GPH	1500 - 3000 l/h 330 - 660 Imp. GPH 396 - 793 US GPH	2500 - 5000 l/h 550 - 1100 Imp. GPH 660 - 1321 US GPH
Förderhöhe Delivery head Colonne d'eau	H max : 2.3 m 7 ft. / 6 in.	H max : 3.0 m 9 ft. / 9 in.	H max : 3.0 m 9 ft. / 9 in.
Leistungsaufnahme Power consumption Consomm. de courant	35 W	66 W	78 W
Maße: H x B x T Dim.: h x l x w Dim.: h x long. x larg.	138 x 82 x 126 mm 5.4 x 3.2 x 5.0 in. 138 x 82 x 126 mm	138 x 82 x 126 mm 5.4 x 3.2 x 5.0 in. 138 x 82 x 126 mm	138 x 82 x 126 mm 5.4 x 3.2 x 5.0 in. 138 x 82 x 126 mm



Интернет-магазин Арована

www.Arowana-im.com.ua

Телефон/факс: 0-5662-4-55-4

Телефон: 0-50-48-220-66

ICQ: 48-220-69

Vervielfältigungen oder Kopien – auch auszugsweise – nur mit ausdrücklicher Genehmigung des Herstellers.

Reproduction or copying – even parts thereof – only with the express permission of the producer.

Les reproductions, copies et utilisations de nos logos et matériels et produits dérivés sont interdits à l'exploitation, de toute nature, et sont soumises au préalable, par écrit, au consentement et à l'approbation du fabricant.



EHEIM GmbH & Co. KG

Plochinger Str. 54
73779 Deizisau
Germany
Tel. +49 7153/70 02-01
Fax +49 7153/70 02-174



Müller + Pflieger GmbH & Co. KG

Industriegebiet
Kreuzwiese 13
67806 Rockenhausen
Germany
Tel. +49 6361/9 21 60
Fax +49 6361/76 44



Eugen Jäger GmbH

Auf dem Berg 31
71543 Wüstenrot
Germany
Tel. +49 7945/633
Fax +49 7945/13 61

www.eheim.de

© EHEIM. Printed in EC

72 13 660 / 02.09 avw



Интернет-магазин Арована

www.Arowana-im.com.ua

Телефон/факс: 0-5662-4-55-4

Телефон: 0-50-48-220-66

ICQ: 48-220-69